

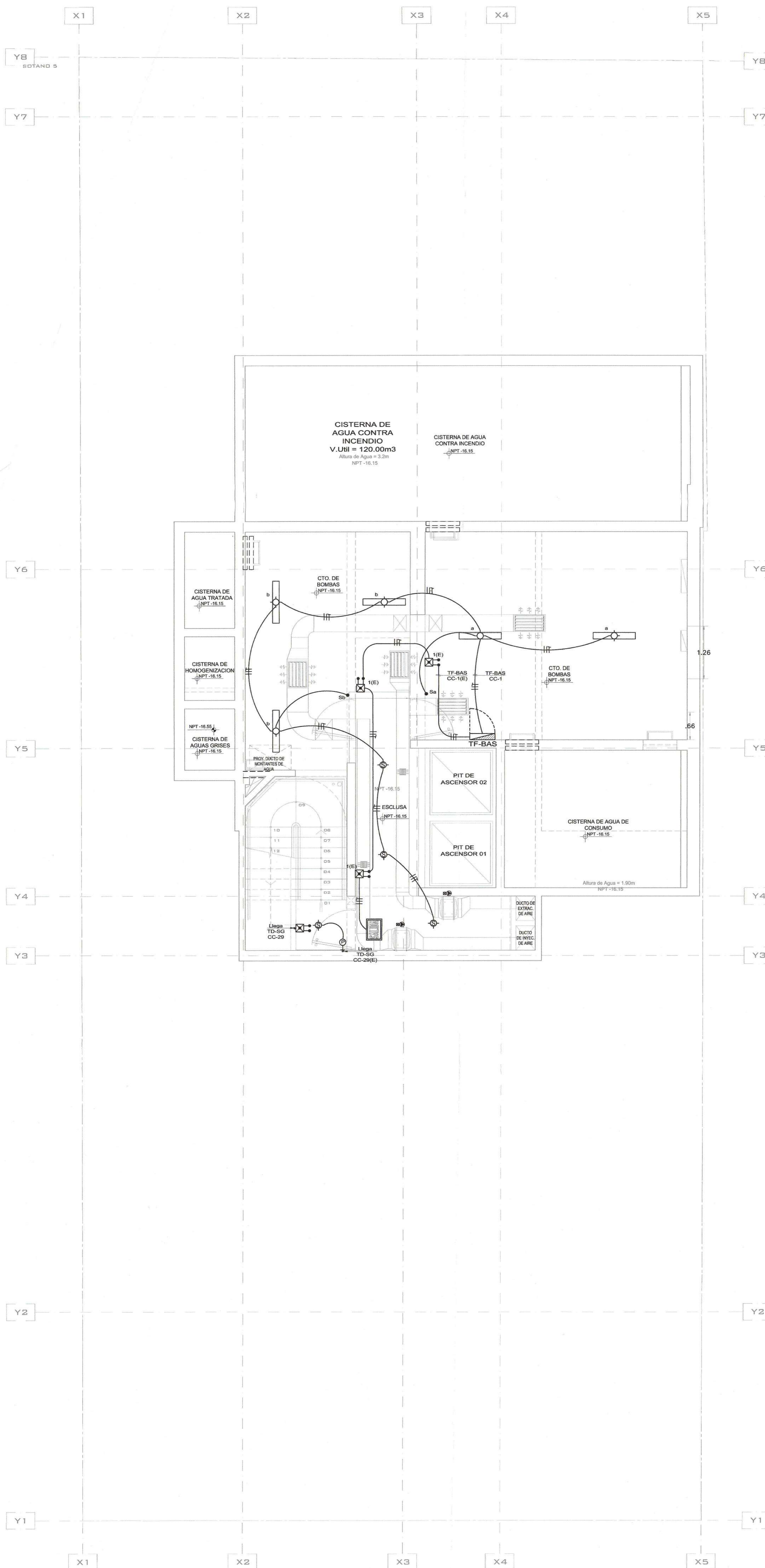

UMA.NET.PE
proyectos@uma.net.pe

Avenida Camino Real 1236, Interior A,
San Isidro - Lima - Perú
01 - 691 4741



PLANTA SOTANO 05 - RED DE ALUMBRADO
ESC. 1/50

**EDIFICIO MULTIFAMILIAR
"GENERAL CORDOVA 2"**

UBICACION:
AV. GENERAL CORDOVA N°234 - 238 /
PO. GUILLERMO CORREA ELIAS N° 180
URBANIZACION CHACARILLA SANTA CRUZ (SANTA ISABEL)
DISTRITO: MIRAFLORES
PROVINCIA: LIMA
REGION: LIMA
PROPIETARIO:

MUNICIPALIDAD DE MIRAFLORES
Gerencia de Desarrollo Urbano
Subgerencia de Licencias de Edificaciones Privadas
Exp. N° 3594.24

FOLIO N°
INVERSIONES INMOBILIARIAS PARQUE CORDOVA 2 SAC
RUC: 20610786412

FIRMA DE PROPIETARIO:

Rodrigo Barron C.
PROFESIONAL RESPONSABLE:
JESUS ALFREDO HUAMANI POMA
INGENIERO ELECTRICISTA
CIP 240868

MUNICIPALIDAD DE MIRAFLORES
GERENCIA DE DESARROLLO URBANO
SUBGERENCIA DE LICENCIAS DE EDIFICACIONES PRIVADAS
ESTADISTICA
INSTRUMENTOS
CANTON
PROYECTO
OBSERVACIONES
ESPECIALIDAD
INGENIERIA MECANICO ELECTRICISTA
C.I.P. 32452
Exp. N° 3594.24

MIRAFLORES
SANTO URUGUAY
GERENCIA DE LICENCIAS DE EDIFICACIONES PRIVADAS
ESTADISTICA
INSTRUMENTOS
CANTON
PROYECTO
OBSERVACIONES
ESPECIALIDAD
INGENIERIA MECANICO ELECTRICISTA
C.I.P. 240868
PROYECTO
INSTALACIONES ELECTRICAS
PLANTA SOTANO 05 -
RED DE ALUMBRADO

ARCHIVO CAD: 240418-E-COR-EMX-3E-IE-PL-A
FECHA: ABRIL 2024
LAMINA:
DIBUJO: L.Ch.M.
ESCALA: INDICADA

IE-01
01 DE 36

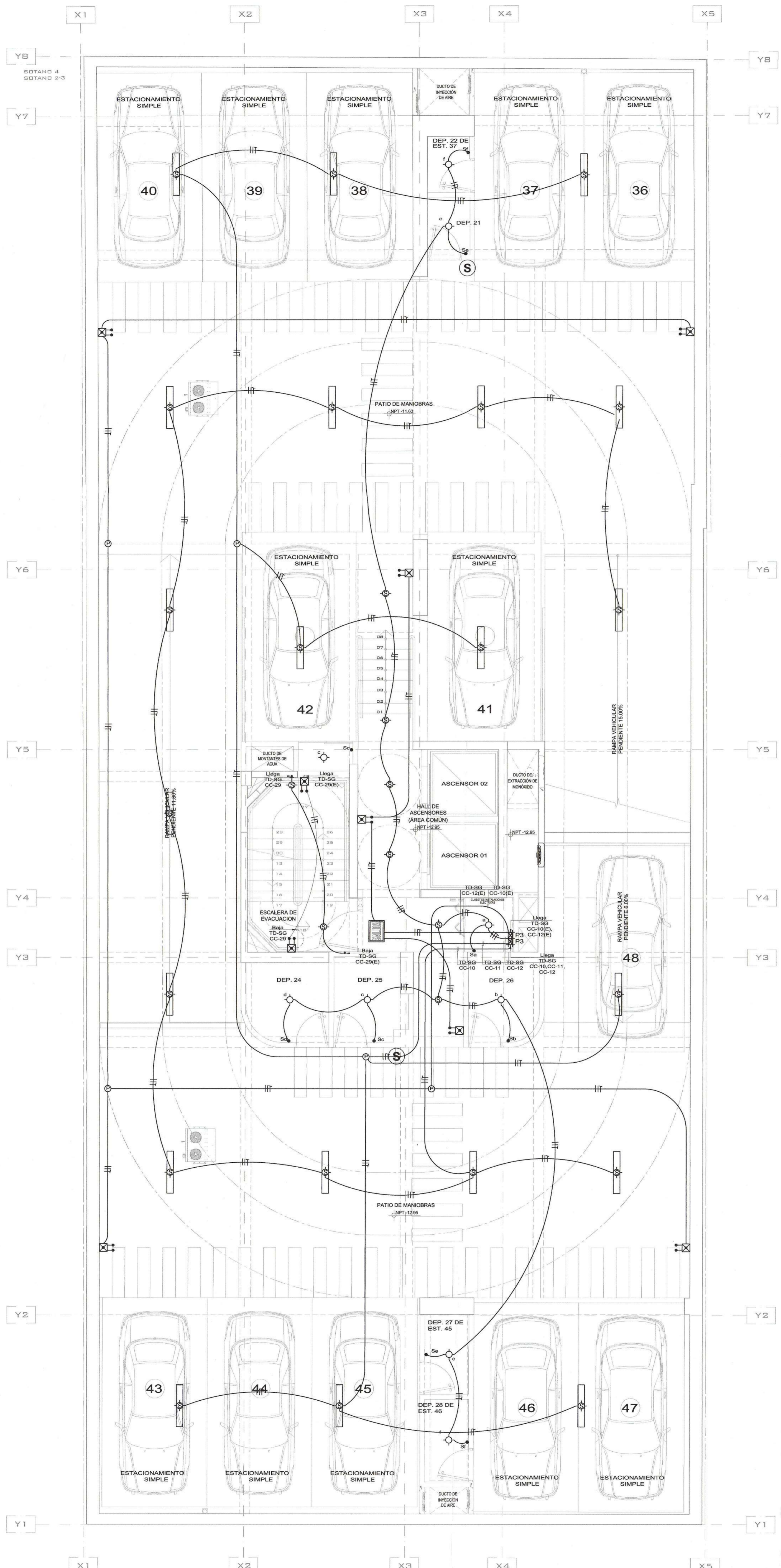

PLANTA SOTANO 04 - RED DE ALUMBRADO
ESC. 1/50

**EDIFICIO MULTIFAMILIAR
"GENERAL CORDOVA 2"**

UBICACIÓN:
AV. GENERAL CORDOVA Nº 234 - 238 /
PO. GUILLERMO CORREA ELIAS Nº 180
URBANIZACIÓN CHACARILLA SANTA CRUZ (SANTA ISABEL)

DISTRITO: MIRAFLORES
PROVINCIA: LIMA
REGION: LIMA

PROPIETARIO:

MUNICIPALIDAD DE MIRAFLORES FOLIO N°
Gerencia de Desarrollo Urbano
Subgerencia de Licencias de Edificación Privada
Exp. N° **3594.24**

INVERSIONES INMOBILIARIAS PARQUE CORDOVA 2 SAC
RUC: 20610798412

FIRMA DE PROPIETARIO:

Rodrigo Barror
Apoderado:
JESUS ALFREDO HUAMANI POMA
INGENIERO ELECTRICISTA
CIP 240868

SELO Y FIRMA:

JESUS ALFREDO HUAMANI POMA
Ingeniero Electricista
CIP N° 240868

PAJLIDAD DE MIRAFLORES
COMISARIA DE DESARROLLO URBANO
ESTADÍSTICA DE LICENCIAS DE EDIFICACIONES PRIVADAS

LEY N° 29370
ESPECIALIDADES

ESPECIFICACIONES:
 ESTRUCTURAS
 INST. ELECTRICAS
 INST. SANITARIAS
 CI NEPRED

PLANO:
 OIRO:
 C/PILAS/SOTANO 04 -
 RED DE ALUMBRADO
 C/CONTADORES PARA C/OBJ. PRIVACIONES

NO CONFORME

ARCHIVO: 2024/10/04

FECHA: 24/04/2024
INGENIERO MECANICO ELECTRICISTA
CIP N° 32692

04 OCT. 2024

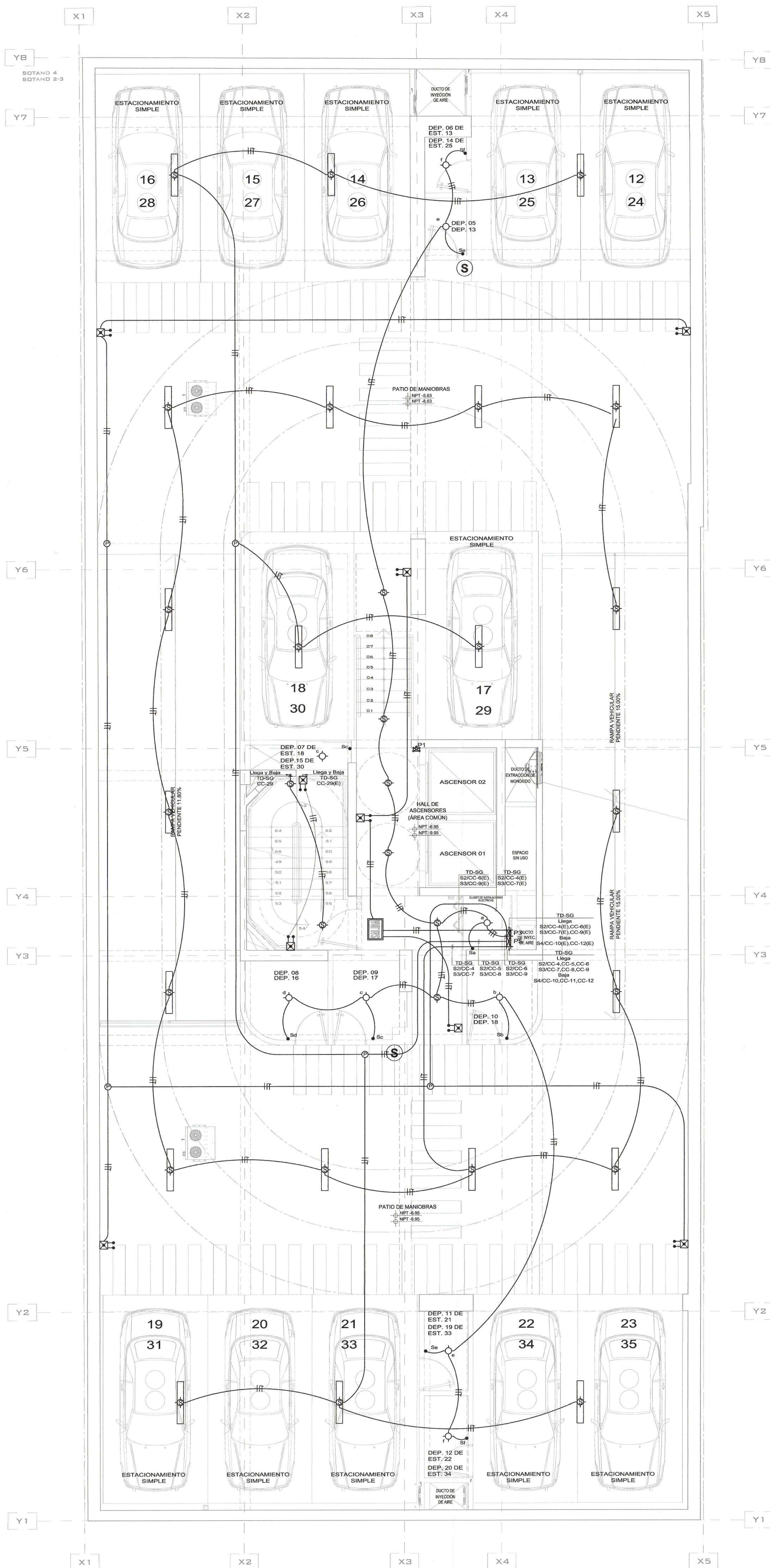

**EDIFICIO MULTIFAMILIAR
"GENERAL CORDOVA 2"**

UBICACIÓN:
AV. GENERAL CORDOVA N° 234 - 238 /
PO. GUILLERMO CORREA ELIAS N° 180
URBANIZACIÓN CHACARILLA SANTA CRUZ (SANTA ISABEL)
DISTRITO: MIRAFLORES
PROVINCIA: LIMA
REGION: LIMA
PROPIETARIO:

MUNICIPALIDAD DE MIRAFLORES FOLIO N°
Gerencia de Construcción Urbano
Subgerencia de Licencias de Edificaciones Privadas
Exp. N° 3594.24

INVERSIONES INMOBILIARIAS PARQUE CORDOVA 2 SAC
RUC: 20610796412

FIRMA DE PROPIETARIO:

Rodrigo Barro
Apostado Legal
JESUS ALFREDO HUAMANI POMA
INGENIERO ELECTRICISTA
CIP 240868

SELO Y FIRMA:

JESUS ALFREDO HUAMANI POMA
INGENIERO ELECTRICISTA
CIP N° 240868

MUNICIPALIDAD DE MIRAFLORES
GERENCIA DE LICENCIAS DE EDIFICACIONES PRIVADAS
LEY N° 29660-TO
ESPECIALIDADES
ESTRUCTURAS
INST. ELECTRICAS
INST. SANITARIAS
CENEPREDE
OTRO:
TAMBIEN: PLANTA SOTANO 02 y 03 -
CONF. RED DE ALUMBRADO
CONF. N° CON OBSERVACIONES
TRUCONFORME
L.Ch.M.
ESCALA:
INDICADA
FECHA: 04. OCT. 2024
INGENIERO ELECTRICISTA
CIP N° 32452

PLANTA SOTANO 02 y 03 - RED DE ALUMBRADO
ESC. 1/50

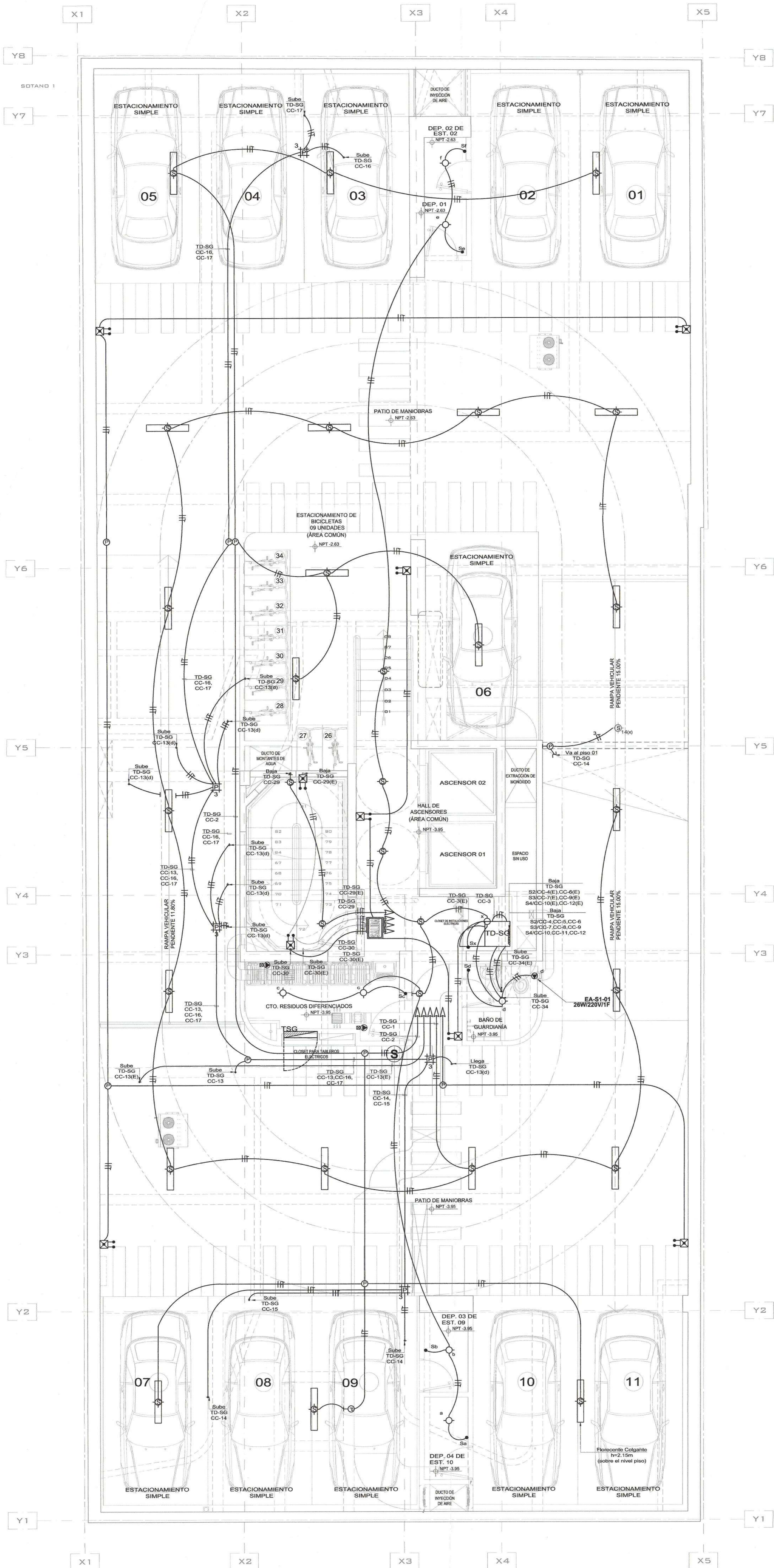

PLANTA SOTANO 01 - RED DE ALUMBRADO
ESC. 1/50



UMA.NET.PE
proyectos@uma.net.pe

Avenida Camino Real 1236, Interior A,
San Isidro - Lima - Perú
01 - 691 4741

EDIFICIO MULTIFAMILIAR
"GENERAL CORDOVA 2"

UBICACIÓN:
AV. GENERAL CORDOVA N°234 - 236 /
PO. GUILLERMO CORREA ELIAS N° 180
URBANIZACIÓN CHACARILLA SANTA CRUZ (SANTA ISABEL)
DISTRITO: MIRAFLORES
PROVINCIA: LIMA
REGION: LIMA
PROPIETARIO:

MUNICIPALIDAD DE MIRAFLORES FOLIO N°
Gerencia de Desarrollo Urbano
Subgerencia de Licencias de Edificaciones Privadas
Exp. N° 3594.24

INVERSIONES INMOBILIARIAS PARQUE CORDOVA 2 SAC
RUC: 20610798412

RODRIGO BARRON DE ARTE
Rodrigo Barron de Arte
Apoderado de
JESUS ALFREDO HUAMANI POMA
INGENIERO ELECTRICISTA
CIP 240868

JESUS ALFREDO HUAMANI POMA
Ingeniero Electricista
CIP N° 240868

LEY N° 29630
ESPECIALIDADES
ESTRUCTURAS
INST. ELECTRICAS
INST. SANITARIAS
GENEPED
OTRO:
PLANTA SOTANO 01 -
RED DE ALUMBRADO
CONFORME CON OBSERVACIONES
NO CONFORME
FECHA: 04 OCT. 2024

IE-04

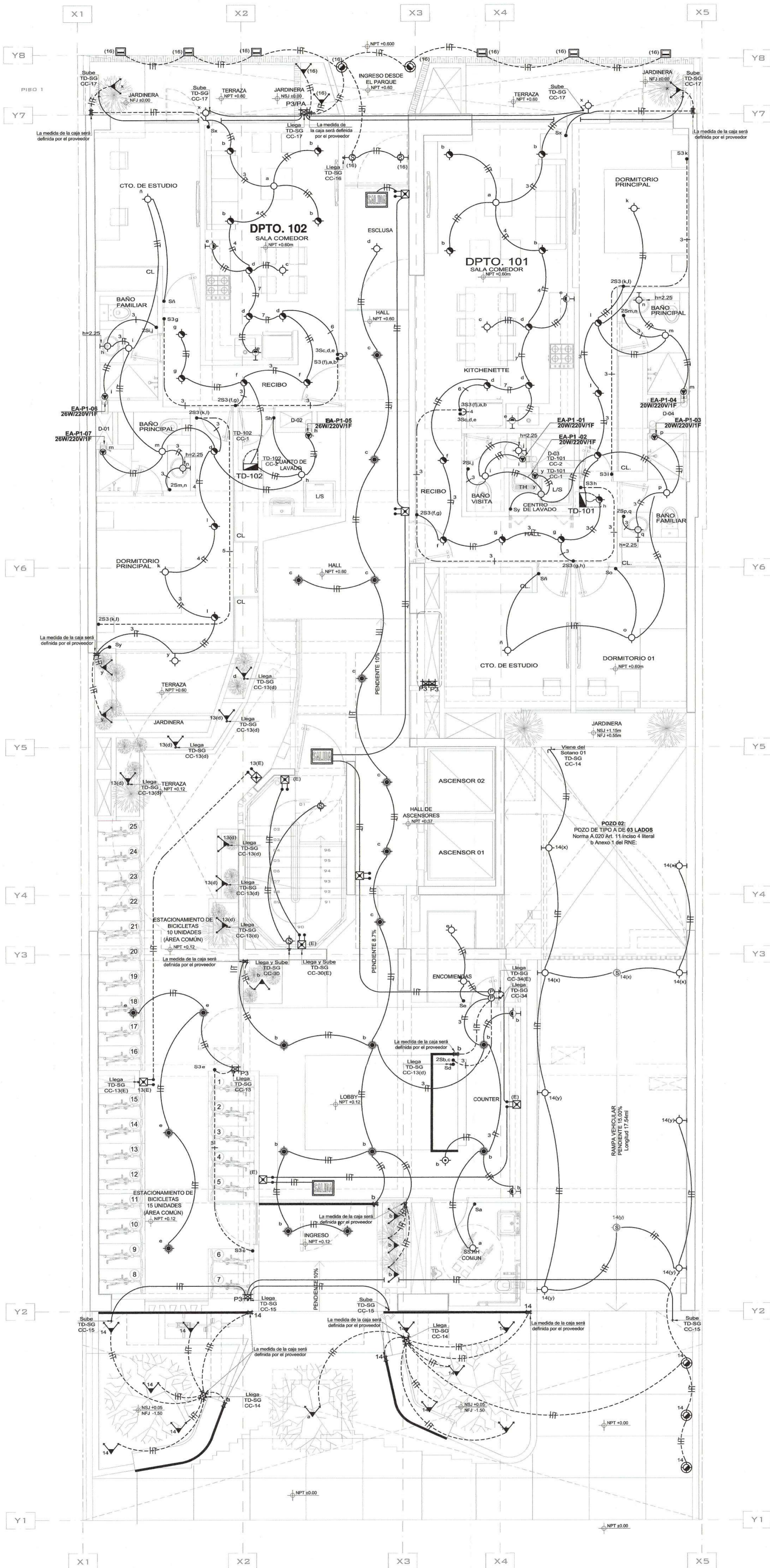

PLANTA 1ER PISO - RED DE ALUMBRADO
ESC. 1/50

EDIFICIO MULTIFAMILIAR
"GENERAL CORDOVA 2"

UBICACIÓN:
AV. GENERAL CORDOVA N°234 - 238 /
PQ. GUILLERMO CORREA ELIAS N° 180
URBANIZACIÓN CHACARILLA SANTA CRUZ (SANTA ISABEL)
DISTRITO: MIRAFLORES
PROVINCIA: LIMA
REGION: LIMA
PROPIETARIO:

MUNICIPALIDAD DE MIRAFLORES
Comandancia de Intervención Urbana
Subgerencia de Licencias de Edificaciones Privadas
Exp. N° 3594.24

INVERSIONES INMOBILIARIAS PARQUE CORDOVA 2 SAC
RUC: 2061078412

FIRMA DE PROPIETARIO:

Rodrigo Barrón de Marte

PROYECTISTA:
RODRIGO BARRÓN DE MARTE
INGENIERO ELECTRICISTA
CIP 240868

SELLO Y FIRMA:

Jesus Alfredo Huanani Poma
INGENIERO ELECTRICISTA
CIP N° 240868

ETAPA: MUNICIPALIDAD DE MIRAFLORES
GERENCIA DE DESARROLLO URBANO
INTERVENCIÓN DE LICENCIAS DE EDIFICACIONES PRIVADAS

LEY N° 29090

ESPECIALIDADES

- ESTRUCTURAS
- INST. ELECTRICAS
- INST. SANITARIAS
- OTRO
- PLANTA 1ER PISO
- RED DE ALUMBRADO
- CONFORME
- CONFORME CON OBSERVACIONES

PROYECTISTA: *Jose Ricardo Ramirez Li*
INGENIERO MECANICO ELECTRICISTA
C.I.P. 240868

FECHA: 04 OCT. 2024

3594.24
IE-05
05 DE 36

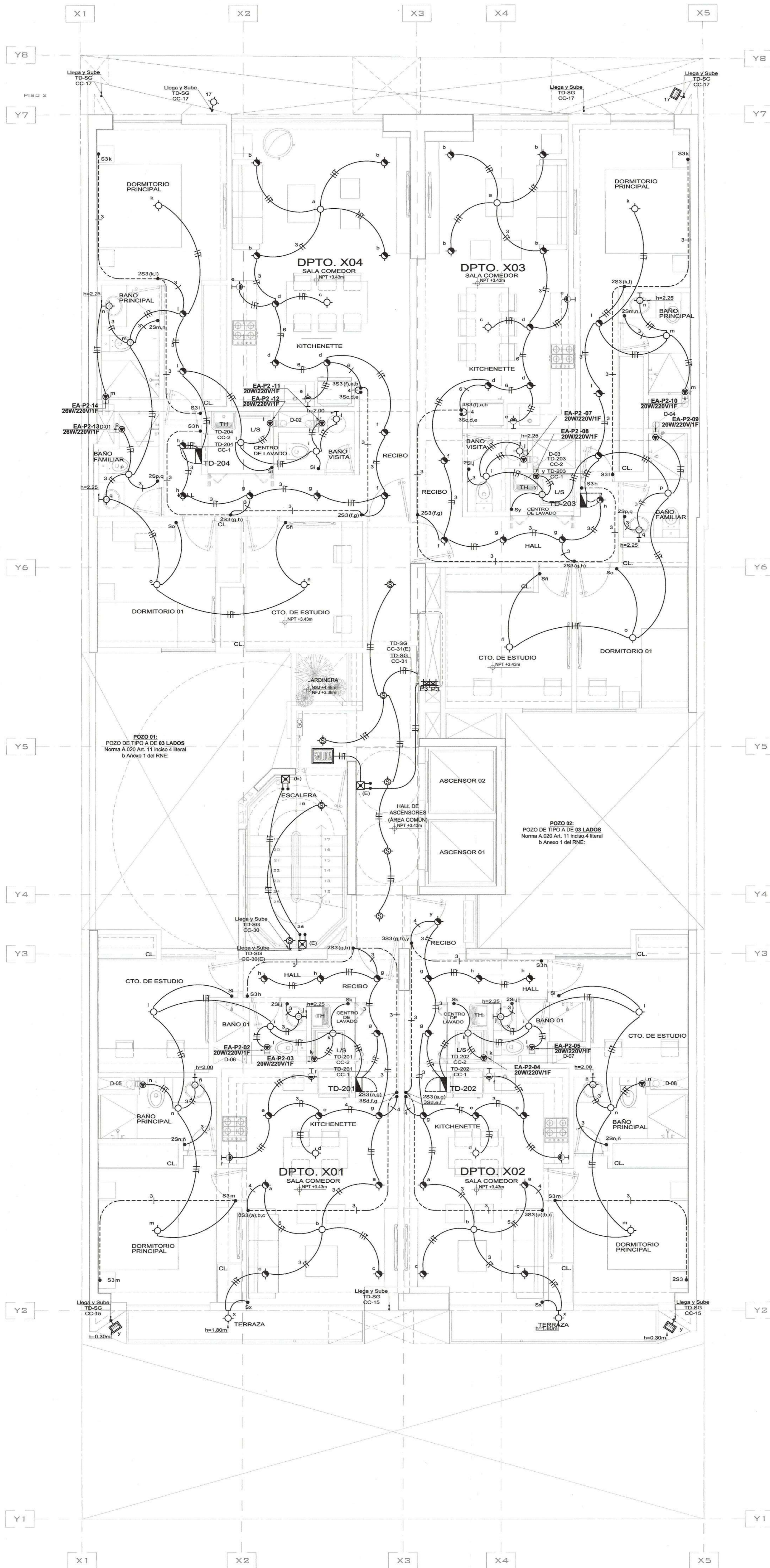

PLANTA 2DO PISO - RED DE ALUMBRADO
ESC. 1/50



UMA.NET.PE
proyectos@uma.net.pe

Avenida Camino Real 1236, Interior A,
San Isidro - Lima - Perú
01 - 691 4741

**EDIFICIO MULTIFAMILIAR
"GENERAL CORDOVA 2"**

UBICACIÓN:
AV. GENERAL CORDOVA N° 234 - 238 /
PQ. GUILLERMO CORREA ELIAS N° 180
URBANIZACIÓN CHACARILLA SANTA CRUZ (SANTA ISABEL)
DISTRITO: MIRAFLORES
PROVINCIA: LIMA
REGION: LIMA
PROPIETARIO:

MUNICIPALIDAD DE MIRAFLORES
Gerencia de Desarrollo Urbano
Subgerencia de Licencias de Edificaciones Privadas
Exp. N° 3594.24

INVERSIONES INMOBILIARIAS PARQUE CORDOVA 2 SAC
RUC: 2061079412

FIRMA DE PROPIETARIO:

Rodolfo Barón
Rodolfo Barón Olarte
PROFESIONAL REGISTRADO
JESUS ALFREDO HUAMANI POMA
INGENIERO ELECTRICISTA
CIP: 240868

SELO Y FIRMA:

Jesús Alfredo Huamani Poma
JESUS ALFREDO
HUAMANI POMA
Ingeniero Electricista
CIP: 240868

MUNICIPALIDAD DE MIRAFLORES
GERENCIA DE DESARROLLO URBANO
SUBGERENCIA DE LICENCIAS DE EDIFICACIONES PRIVADAS

LEY N° 28090
ESPECIALIDADES

ESTRUCTURAS
INST. ELECTRICAS
INST. SANITARIAS
CENEPREJ
OTRO:

PLANO:
PLANTA 2DO PISO -
RED DE ALUMBRADO
CON CRUCE CON OBSERVACIONES

FORMA DE LECTURA:
NO CONFORME

FECHA:
2024-10-04

INGENIERO ELECTRICISTA
INGENIERO ELECTRICISTA
CIP: 324523

13594.24 04 OCT. 2024

IE-06

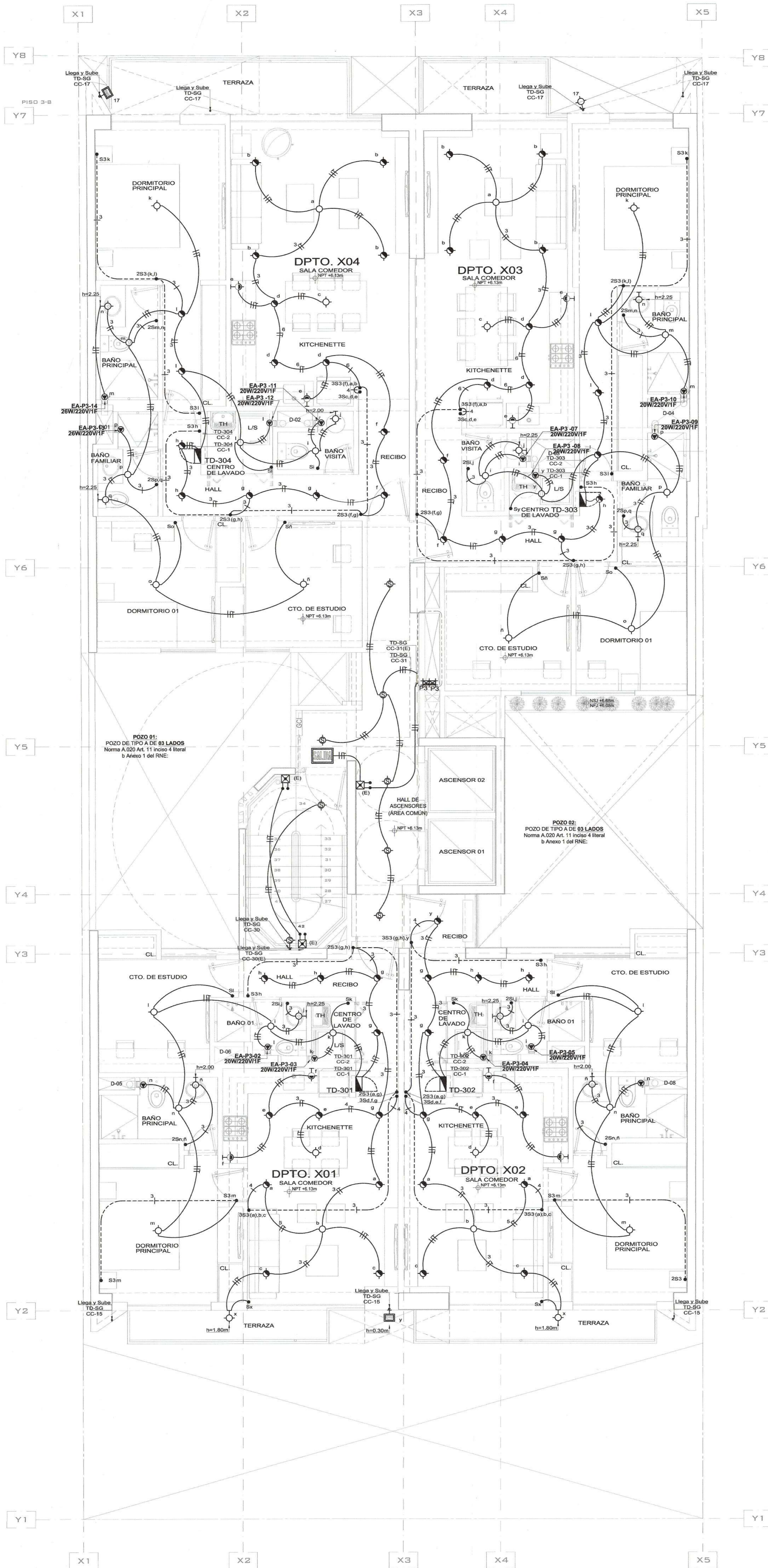

PLANTA 3ER PISO - RED DE ALUMBRADO
ESC. 1/50



UMA.NET.PE
proyectos@uma.net.pe

Avenida Camino Real 1236, Interior A,
San Isidro - Lima - Perú
01 - 691 4741

EDIFICIO MULTIFAMILIAR
"GENERAL CORDOVA 2"

UBICACIÓN:
AV. GENERAL CORDOVA N° 234 - 238 /
PQ. GUILLERMO CORREA ELIAS N° 180
URBANIZACIÓN CHACARILLA SANTA CRUZ (SANTA ISABEL)
DISTRITO: MIRAFLORES
PROVINCIA: LIMA
REGION: LIMA

MUNICIPALIDAD DE MIRAFLORES
Gerencia de Desarrollo Urbano
Subgerencia de Licencias de Edificación Privadas
Exp. N° 3594.24

FOLIO N°
INVERSIONES INMOBILIARIAS PARQUE CORDOVA 2 SAC
RUC: 2061078412

PROPIETARIO:
FIRMA DE PROPIETARIO:
Rodrigo Barrios de Parle
Apoderado Legal
JESUS ALFREDO HUAMANI POMA
INGENIERO ELECTRICISTA
CIP: 240868

SELO Y FIRMA:
FIRMA:
JESUS ALFREDO HUAMANI POMA
Ingeniero Electricista
CIP: 240868

ETAPA: MUNICIPALIDAD DE MIRAFLORES
GERENCIA DE DESARROLLO URBANO
SUBGERENCIA DE LICENCIAS DE EDIFICACIONES PRIVADAS
LE N° 28690
ESPEC. ALIDADES
ESTR. ELECTRICAS
INST. ELECTRICAS
INST. SANITARIAS
PLANTA: CENE-RED
OTRO:
DICTAMEN: PLANTA 3ER PISO -
C/RED DE ALUMBRADO
CONFORME CON OBSERVACIONES
NO CONFORME
20/08/2024
DISEÑADO: JOSE RICARDO RAMIREZ LI
INGENIERO ELECTRICISTA
CIP: 224627
FECHA: 04 OCT. 2024
LIMITE: 3594.24

IE-07
07 DE 36

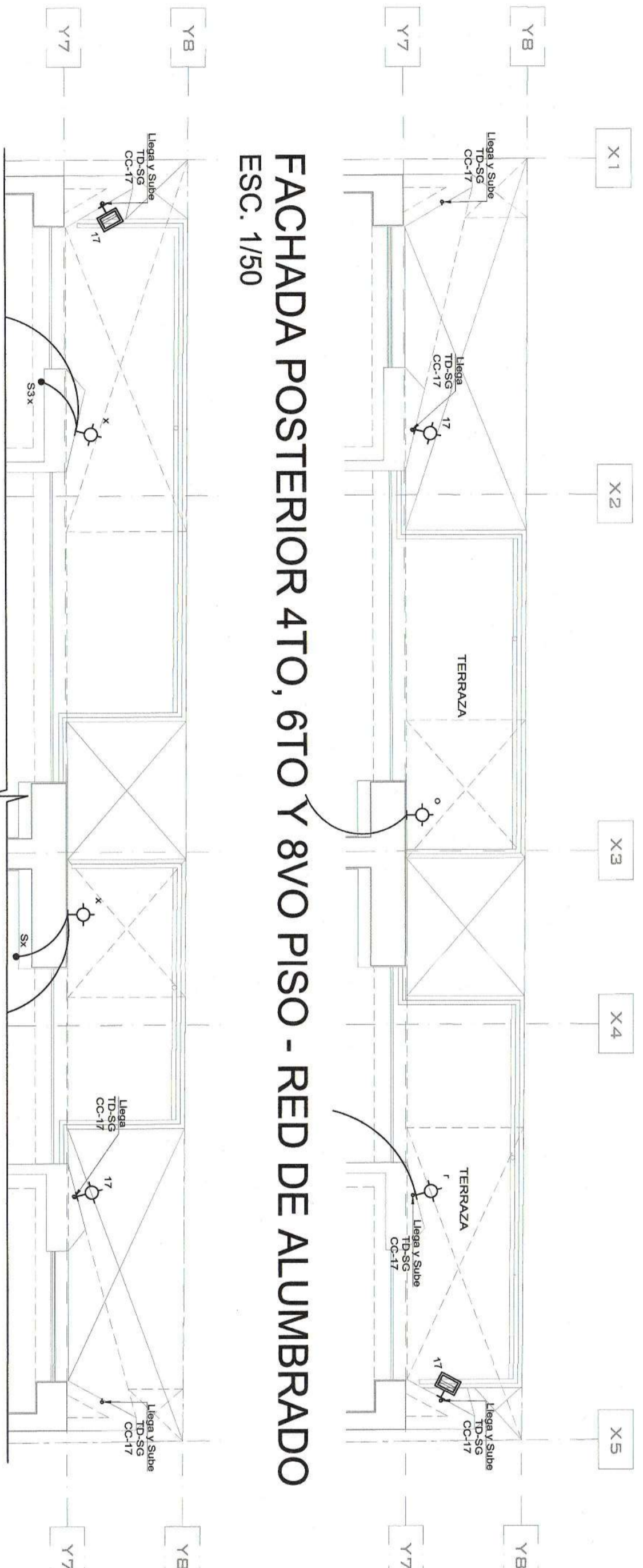

FACHADA POSTERIOR 4TO, 6TO Y 8VO PISO - RED DE ALUMBRADO
ESC. 1/50

FACHADA POSTERIOR 5TO Y 7MO PISO - RED DE ALUMBRADO
ESC. 1/50

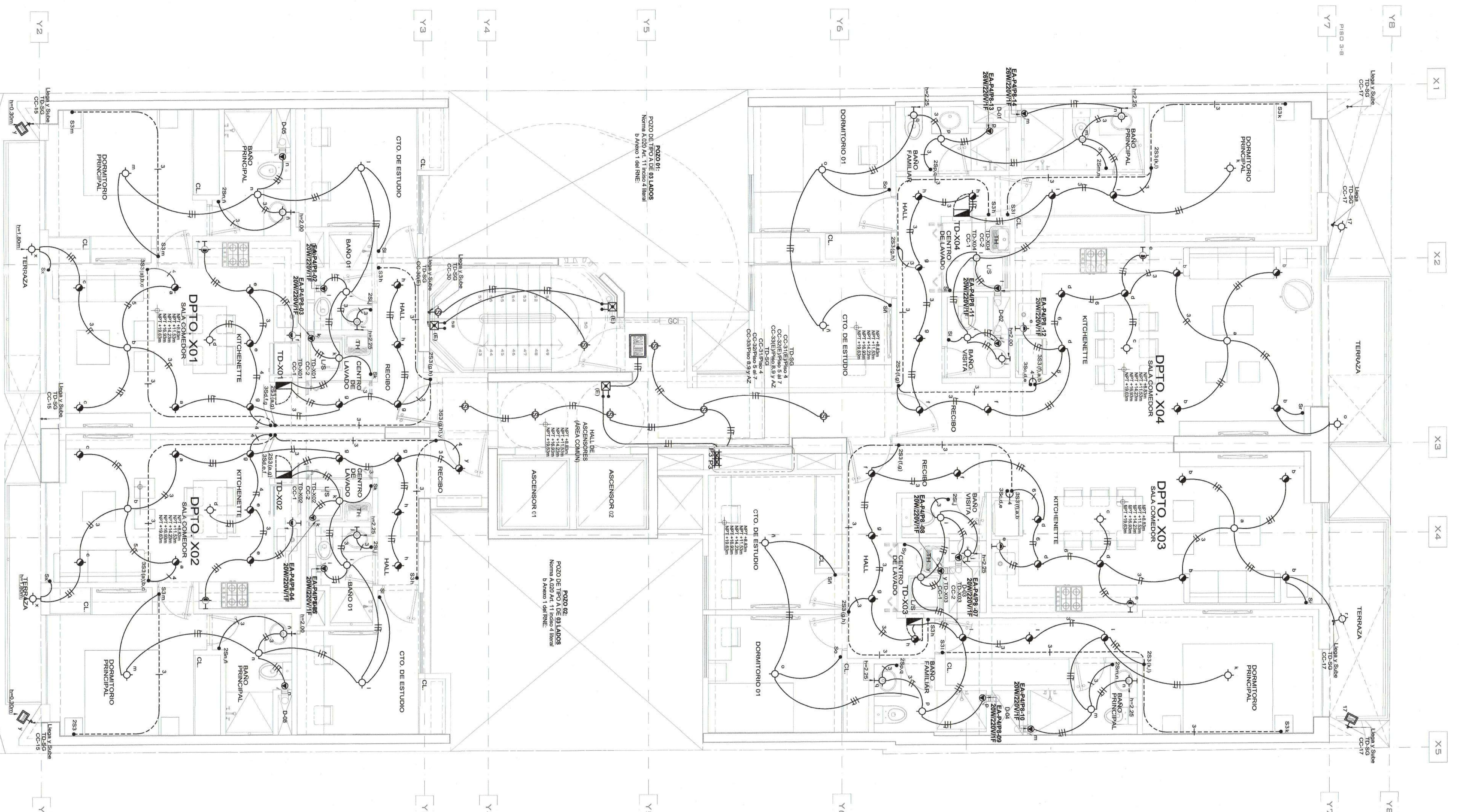

PLANTA 4TO AL 8VO PISO - RED DE ALUMBRADO
ESC. 1/50

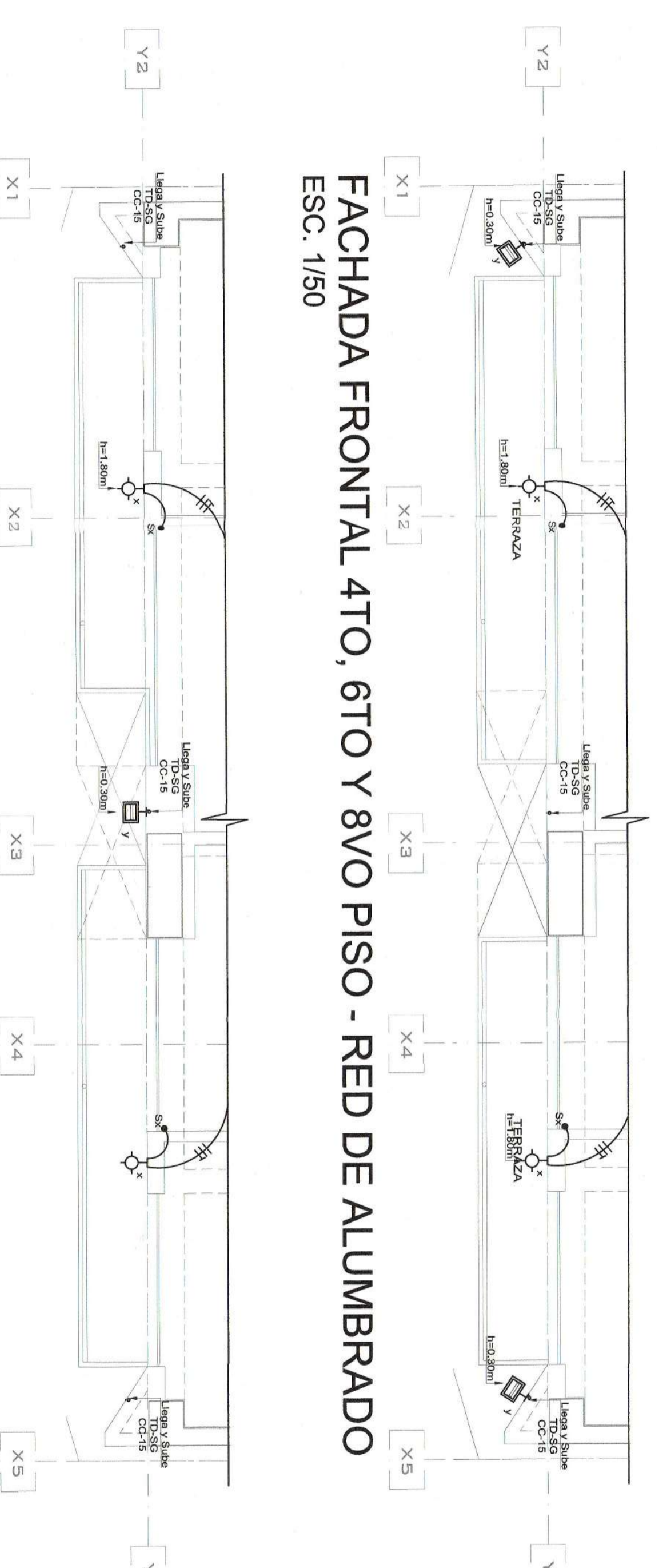

FACHADA FRONTAL 4TO, 6TO Y 8VO PISO - RED DE ALUMBRADO
ESC. 1/50

FACHADA FRONTAL 5TO Y 7MO PISO - RED DE ALUMBRADO
ESC. 1/50

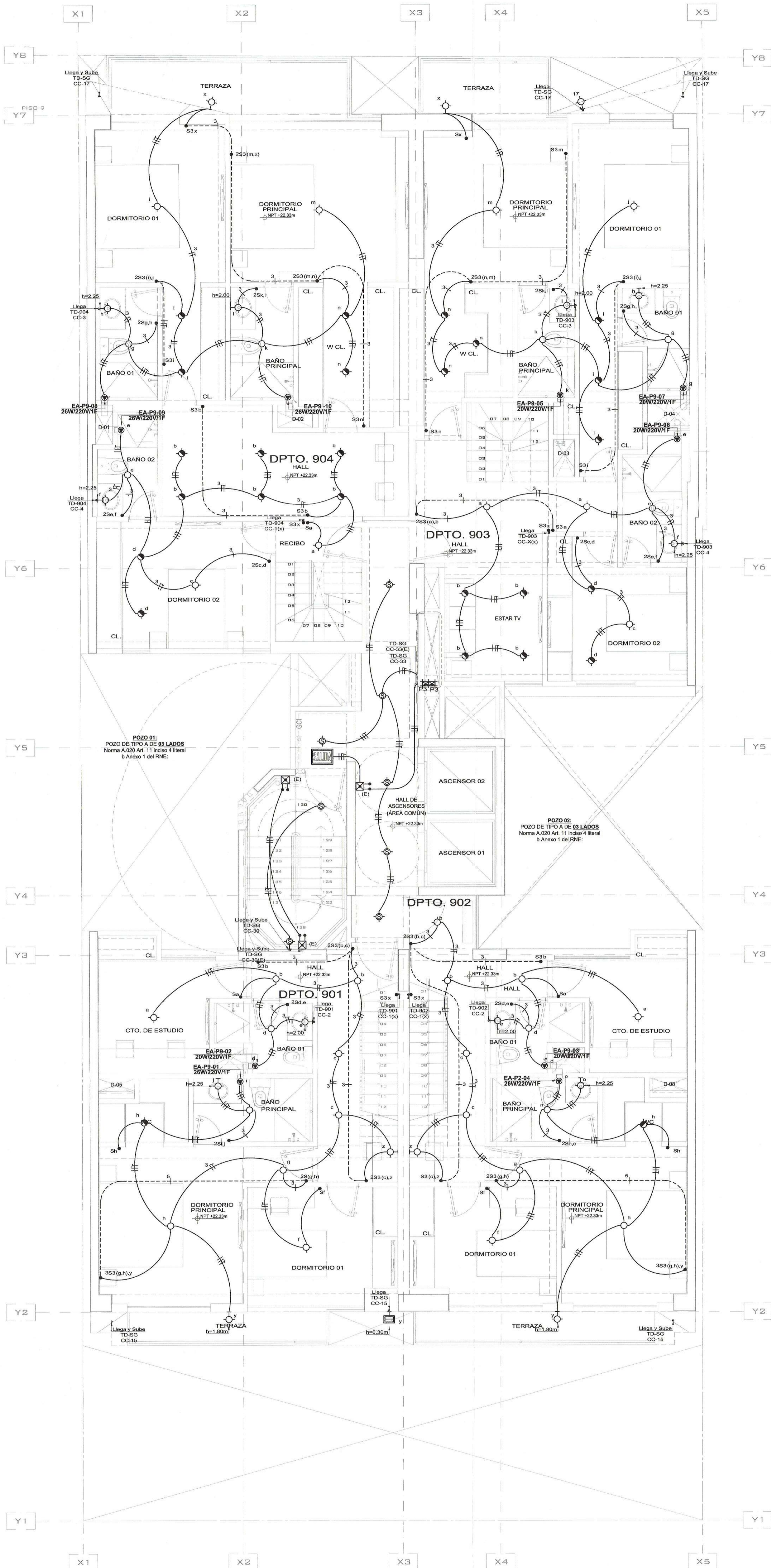

PLANTA 9NO PISO - RED DE ALUMBRADO
ESC. 1/50



UMA.NET.PE
proyectos@uma.net.pe

Avenida Camino Real 1236, Interior A,
San Isidro - Lima - Perú
01 - 691 4741

**EDIFICIO MULTIFAMILIAR
"GENERAL CORDOVA 2"**

UBICACIÓN:
AV. GENERAL CORDOVA N°234 - 238 /
PQ. GUILLERMO CORREA ELIAS N° 180
URBANIZACIÓN CHACARILLA SANTA CRUZ (SANTA ISABEL)
DISTRITO: MIRAFLORES
PROVINCIA: LIMA
REGION: LIMA
PROPIETARIO:

MUNICIPALIDAD DE MIRAFLORES
Gerencia de Desarrollo Urbano
Alcaldía de Obras de Edificación Privada
Exp. N° 3594.24

INVERSIONES INMOBILIARIAS PARQUE CORDOVA 2 SAC
RUC: 2061079412

FIRMA DE PROPIETARIO:

Rodrigo Barron de Jarate
Apoderado Legal
PROFESIONAL RESPONSABLE:
JESUS ALFREDO HUAMANI POMA
INGENIERO ELECTRICISTA
CIP 240868

SELO Y FIRMA:

JESUS ALFREDO HUAMANI POMA
Ingeniero Electricista
CIP. N° 240868

MUNICIPALIDAD DE MIRAFLORES
GERENCIA DE DESARROLLO URBANO
SECRETARIA DE LICENCIAS DE EDIFICACIONES PRIVADAS
LEY N° 29630
ESPECIALIDADES
 ESTRUCTURAS
 INST. ELECTRICAS
 INST. SANITARIAS ELECTRICAS
 CENEPRED
OTRO:
DICTAMEN: PLANTA 9NO PISO -
RED DE ALUMBRADO.
CONFORME CO. 30.000.000.000.000
NO CONFORME
FIRMA Y SELLO DE COR-EMU-SE-IE-PL
FECHA: 04 OCT. 2024
INGENIERO ELECTRICISTA
CIP. N° 32885

3594.24 04 OCT. 2024

IE-09
09 DE 36

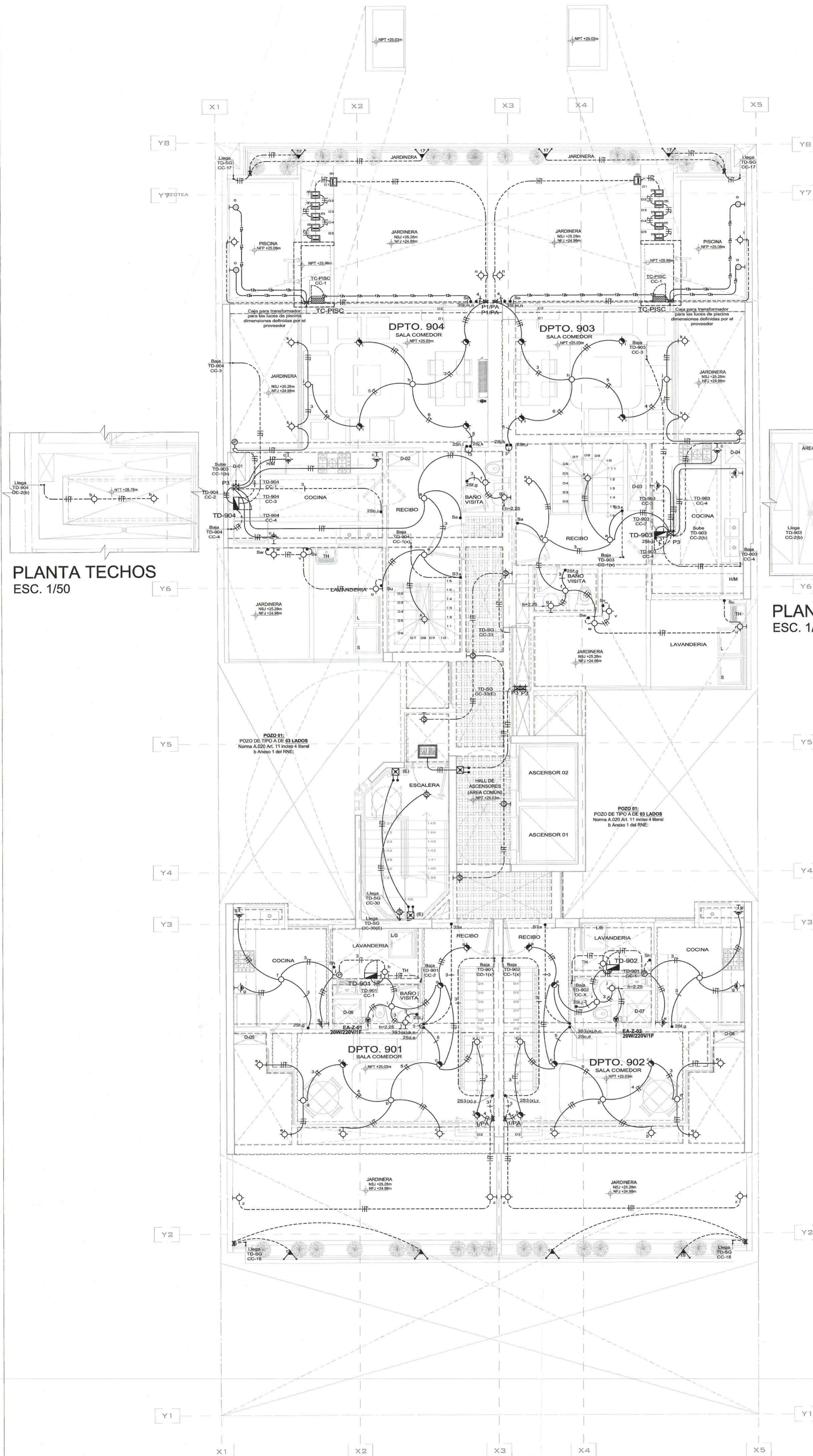

PLANTA AZOTEA - RED DE ALUMBRADO
ESC. 1/50

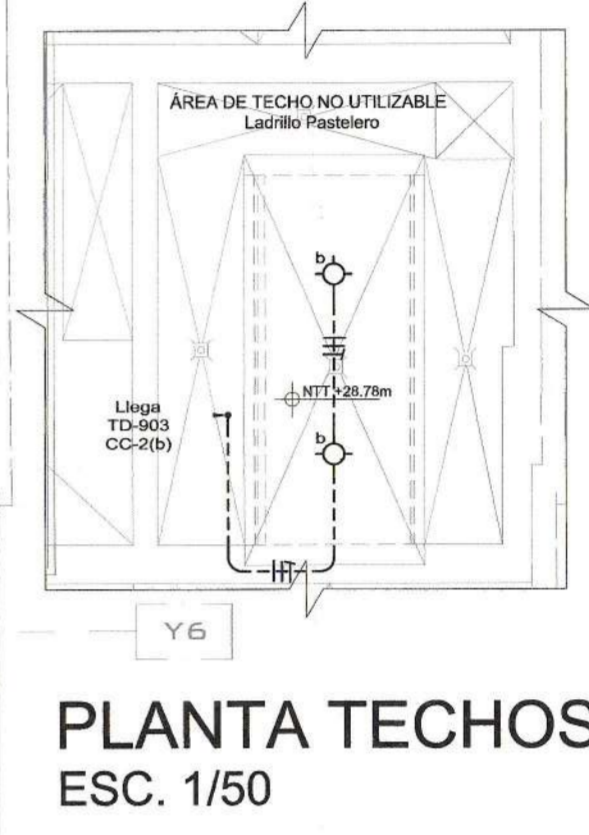

PLANTA TECHOS
ESC. 1/50

EDIFICIO MULTIFAMILIAR
"GENERAL CORDOVA 2"

UBICACIÓN:
AV. GENERAL CORDOVA N° 234 - 238 /
PO. GUILLERMO CORREA ELIAS N° 180
URBANIZACIÓN CHACARILLA SANTA CRUZ (SANTA ISABEL)
DISTRITO: MIRAFLORES
PROVINCIA: LIMA
REGION: LIMA

MUNICIPALIDAD DE MIRAFLORES
Gerencia de Desarrollo Urbano
Subgerencia de Licencias de Edificaciones Privadas
FOLIO N°
3594.24
Exp. N°
INSCRIPCIÓN INMOBILIARIAS PARQUE CORDOVA 2 SAC
RUC: 20610798412

FIRMA DE PROYECTANTE:

Rodrigo Barron de Olarte
Apoderado Legal
PROFESIONAL RESPONSABLE:
JESUS ALFREDO HUAMANI POMA
INGENIERO ELECTRICISTA
CIP N° 240868

SELO Y FIRMA:

JESUS ALFREDO HUAMANI POMA
Ingeniero Electricista
CIP N° 240868
MUNICIPALIDAD DE MIRAFLORES
GERENCIA DE LICENCIAS DE EDIFICACIONES PRIVADAS
LEY N° 29090
ESPECIALIDADES
ESTRUCTURAS
INST. ELECTRICAS
INST. SANITARIAS
CENEPRED
OTRO:
DECLARACION:
CONFIRMA PLANTA 9NO PISO -
CONFIRMA RED DE ALUMBRADO
CONFIRMA
CONFIRMA
FIRMA DEL LICENCIADO:
200718 E. COR.
FIRMA DEL INGENIERO:
INGENIERO MECANICO ELECTRICISTA
CIP N° 234452
FEB 06 & OCT. 2014
8594.24

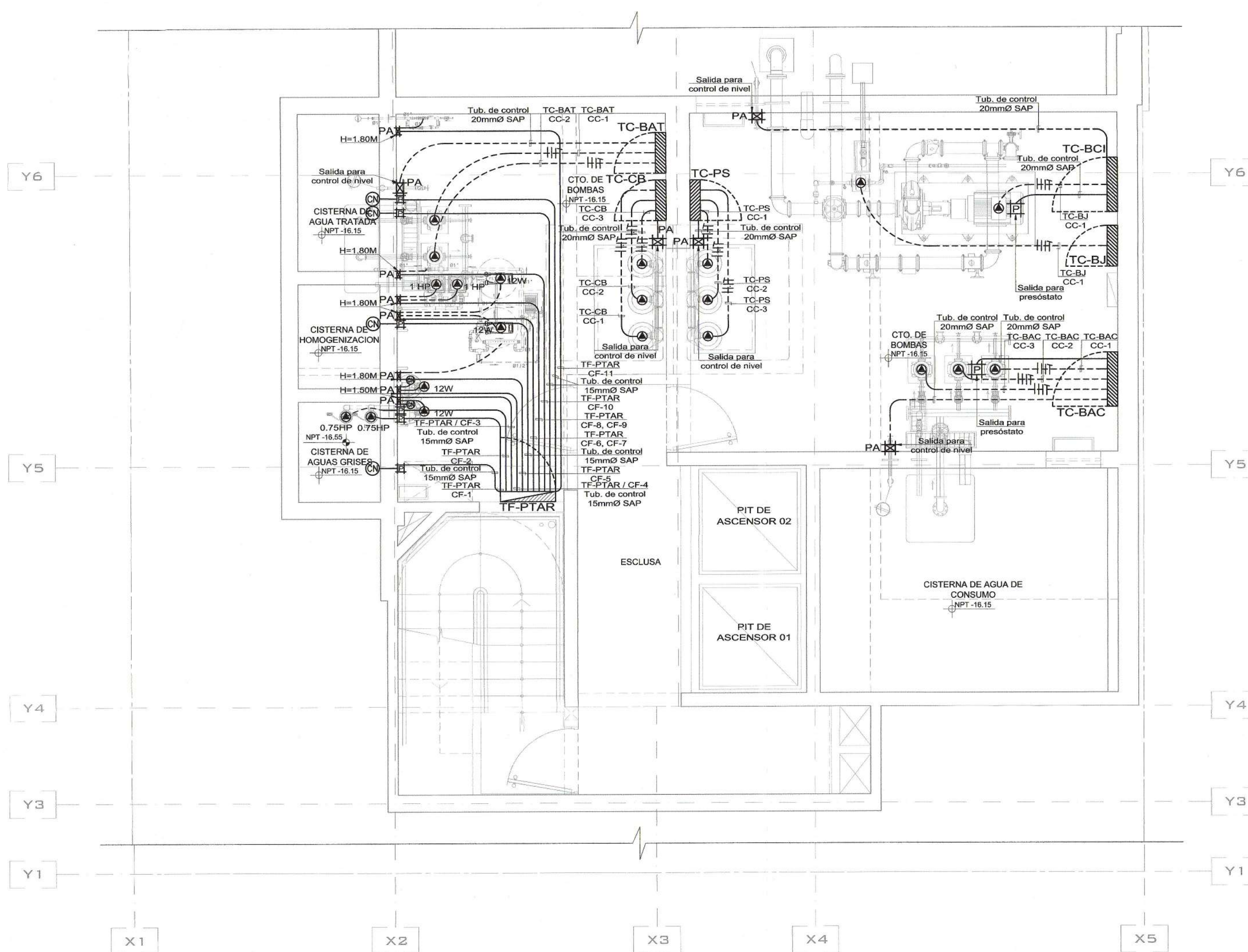

PLANTA SOTANO 05 - RED DE FUERZAS
ESC. 1/50

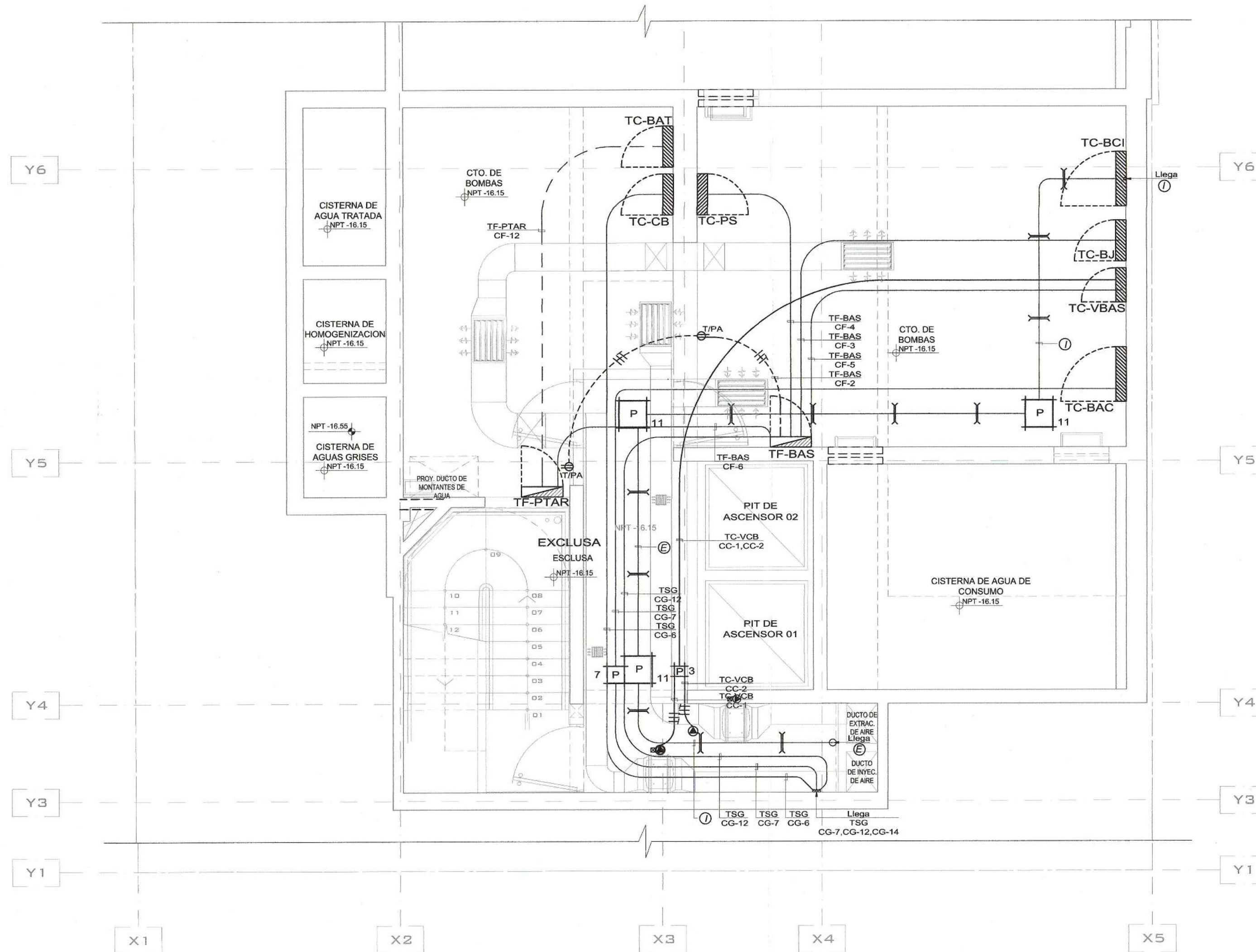

PLANTA SOTANO 05 - RED DE ALIMENTADORES Y TOMACORRIENTE
ESC. 1/50

EDIFICIO MULTIFAMILIAR
"GENERAL CORDOVA 2"

UBICACIÓN:
AV. GENERAL CORDOVA N°234 - 238 /
PO. GUILLERMO CORREA ELIAS N° 180
URBANIZACIÓN CHACARILLA SANTA CRUZ (SANTA ISABEL)
DISTRITO: MIRAFLORES
PROVINCIA: LIMA
REGION: LIMA
PROPIETARIO:

INVERSIONES INMOBILIARIAS PARQUE CORDOVA 2 SAC
RUC: 20610798412

MUNICIPALIDAD DE MIRAFLORES
Gerencia de Desarrollo Urbano
Supervisor de Licencias de Edificación Privada
Exp. N° 3594.24

FORMA DE PROPIETARIO:

Rodrigo Barrios Olarte
Apoderado legal
PROFESIONAL RESPONSABLE:
JESUS ALFREDO HUAMANI POMA
INGENIERO ELECTRICISTA
CIP 240868

SELLO Y FIRMA:

JESUS ALFREDO HUAMANI POMA
Ingeniero Electricista
CIP N° 240868

MUNICIPALIDAD DE MIRAFLORES
GERENCIA DE DESARROLLO URBANO
SUGERENCIA DE LICENCIAS DE EDIFICACION PRIVADA

ESTAPA LEY N° 29090

ESPECIALIDADES
ESTRUCTURAS Y/O
INST. ELECTRICAS
INST. SANITARIAS
CENEPRED
OTRO: INSTALACIONES ELECTRICAS

CONFORME
CONFORME CON SOTANO 05 DE 05
RED DE ALIMENTADORES, FUERZAS Y
TOMACORRIENTE

FORMA Y SELLO:
ARCHIVO CAD:
INGENIERO MECANICO ELECTRICISTA
CIP N° 33662

FECHA: 04 OCT. 2024
3594.24

LÍNEA:
INDICADA

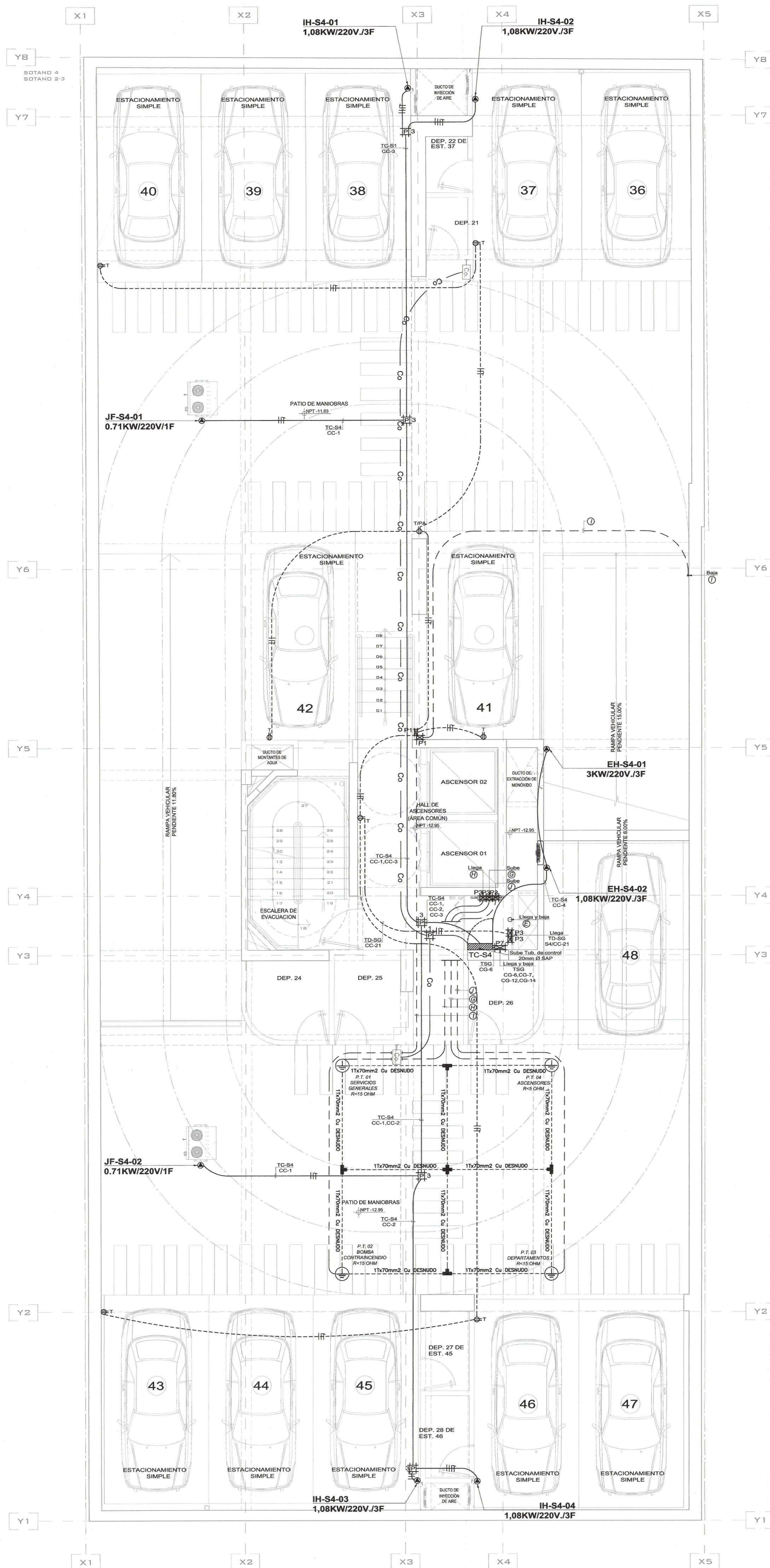

PLANTA SOTANO 04 - RED DE TOMACORRIENTE
ESC. 1/50



UMA.NET.PE
proyectos@uma.net.pe

Avenida Camino Real 1236, Interior A,
San Isidro - Lima - Perú
01 - 691 4741

EDIFICIO MULTIFAMILIAR
"GENERAL CORDOVA 2"

UBICACIÓN:
AV. GENERAL CORDOVA N° 234 - 238 /
PQ. GUILLERMO CORREA ELIAS N° 180
URBANIZACIÓN CHACARILLA SANTA CRUZ (SANTA ISABEL)
DISTRITO: MIRAFLORES
PROVINCIA: LIMA
REGION: LIMA
PROPIETARIO:

INVERSIONES INMOBILIARIAS PARQUE CORDOVA 2 SAC
RUC: 20610796412

MUNICIPALIDAD DE MIRAFLORES FOLIO N
Gerencia de Desarrollo Urbano
Supervisor de Licencias de Edificación Privada
Exp. N° 3594.24

FIRMA DE PROPIETARIO:

R.P.

Rodrigo Barrón de Caste
Apostado Leg.

JESUS ALFREDO HUAMANI POMA
INGENIERO ELECTRICISTA
CIP: 240868

SELLO Y FIRMA:

FIRMA DEL INGENIERO: *J.A.H.P.*
JESUS ALFREDO HUAMANI POMA
INGENIERO ELECTRICISTA
CIP: 240868

MUNICIPALIDAD DE MIRAFLORES
Gerencia de Desarrollo Urbano
Supervisor de Licencias de Edificación Privada

LEY N° 29122
Especialidad: **DES**

ESTRUCTURA: ESTRUCTURA
INST. ELECTRICA: INST. ELECTRICA
INST. SANITARIA: INST. SANITARIA
CENEPRED: CENEPRED
OTRO: OTRO

CONFORME CON DECRETOS
N° 001-2002-UR
PLANTA SOTANO 04 -
RED DE TOMACORRIENTE

ARCHIVO: 24 OCT 2024 11:07:11
INGENIERO ELECTRICISTA
C.I.P. 3240868

Exp. N° 3594.24 4 OCT. 2024

LIMA INDICADA

IE-12

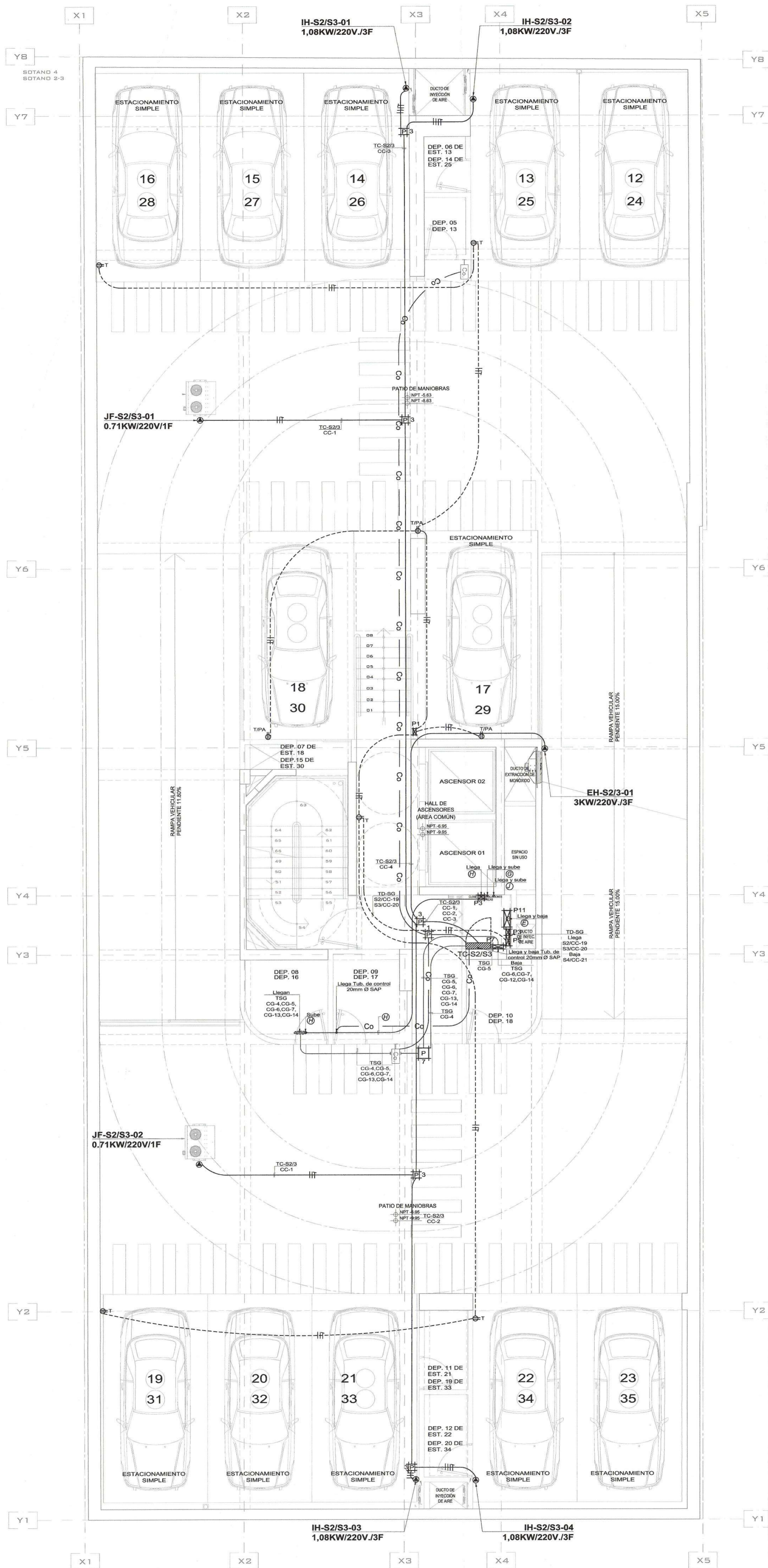

UMA.NET.PE
proyectos@uma.net.pe

Avenida Camino Real 1236, Interior A,
San Isidro - Lima - Perú
01 - 691 4741

**EDIFICIO MULTIFAMILIAR
"GENERAL CORDOVA 2"**

UBICACIÓN:
AV. GENERAL CORDOVA N°234 - 238 /
PJ. GUILLERMO CORREA ELIAS N° 180
URBANIZACIÓN CHACARILLA SANTA CRUZ (SANTA ISABEL)
DISTRITO: MIRAFLORES
PROVINCIA: LIMA
REGIÓN: LIMA

MUNICIPALIDAD DE MIRAFLORES
Gobernadora de Desarrollo Urbano
Subgerencia de Licencias de Edificaciones Privadas
Exp. N° 3594.24

FOLIO N°
INVERSIONES INMOBILIARIAS PARQUE CORDOVA 2 SAC
RUC: 20610798412

FIRMA DE PROPIETARIO:

Rodrigo Barón de Alarte
PROFESIONAL RESPONSABLE
JESUS ALFREDO HUAMANI POMA
INGENIERO ELECTRICISTA
CIP 240868

SELO Y FIRMA:

JESUS ALFREDO HUAMANI POMA
Ingeniero Electricista
CIP 240868

MUNICIPALIDAD DE MIRAFLORES
GOBIERNO REGIONAL DE LIMA
SECRETARÍA REGIONAL DE GOBIERNO REGIONAL DE LIMA
SECRETARÍA REGIONAL DE GOBIERNO REGIONAL DE LIMA

LEY N° 29090
ESPECIALIDADES

- ESTRUCTURAS
- INST. ELECTRICAS
- INST. SANITARIAS
- CL. NEPRED
- OTRO:

PREMIERIZADO:
CONFORME

CONFORME
COMPANIA SOTANO 02 Y 03
RED DE TOMACORRIENTE

FECHA DE EMISIÓN: 04 OCT. 2024
LÍNEA: 3594.24

PLANTA SOTANO 02 y 03 - RED DE TOMACORRIENTE
ESC. 1/50

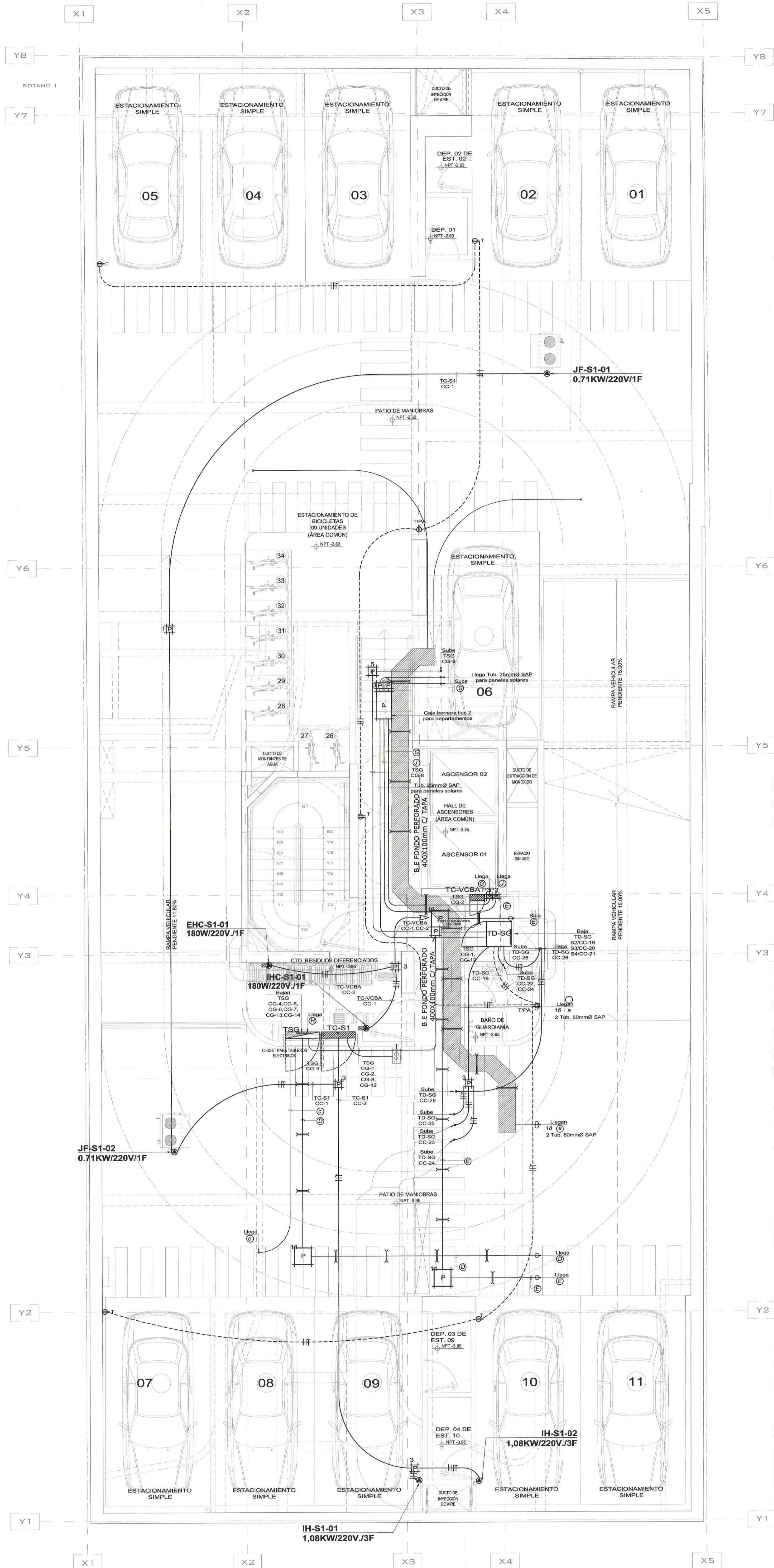

PLANTA SOTANO 01 - RED DE ALIMENTADORES Y TOMACORRIENTE
ESC. 1/50

EDIFICIO MULTIFAMILIAR
"GENERAL CORDOVA 2"

UBICACIÓN:
AV. GENERAL CORDOVA Nº 234 - 238 /
PO. GUILLERMO CORREA ELIAS Nº 180
URBANIZACIÓN CHACARILLA SANTA CRUZ (SANTA ISABEL)
DISTRITO: MIRAFLORES
PROVINCIA: LIMA
REGION: LIMA
PROPIETARIO:

MUNICIPALIDAD DE MIRAFLORES FOLIO N° INVERSIONES INMOBILIARIAS PARQUE CORDOVA 2 SAC
Gerencia de Desarrollo Urbano RUC: 20610798412
Subgerencia de Licencias de Edificación Privadas
Exp. N° 3594.24

FIRMA DE PROPIETARIO:

Rodrigo Barrios Cuevas
PROFESIONAL RESPONSABLE
JESUS ALFREDO HUAMANI POMA
INGENIERO ELECTRICISTA
CIP 240868

SELO Y FIRMA:

JESUS ALFREDO HUAMANI POMA
Ingeniero Electricista
CIP N° 240868

MUNICIPALIDAD DE MIRAFLORES
GERENCIA DE DESARROLLO URBANO
SUBGERENCIA DE LICENCIAS DE EDIFICACIONES PRIVADAS
LEY N° 29090
Especialidades:
 ESTRUCTURAS
 INST. ELECTRICAS
 INST. SANITARIAS Y ELECTRICAS
 CENEPRED
OTRO:
AUTORIZACION PLANTA SOTANO 01 -
RED DE ALIMENTADORES Y TOMACORRIENTE
CONFORME CON OBSERVACIONES
NO CONFORME
PARA Y SELLO:
FECHA: 2024.10.24
INGENIERO MECANICO
CIP N° 32452
FECHA: 2024.10.24

3594.24 14 OCT. 2024



UMA.NET.PE
proyectos@uma.net.pe

Avenida Camino Real 1236, Interior A,
San Isidro - Lima - Perú
01 - 691 4741

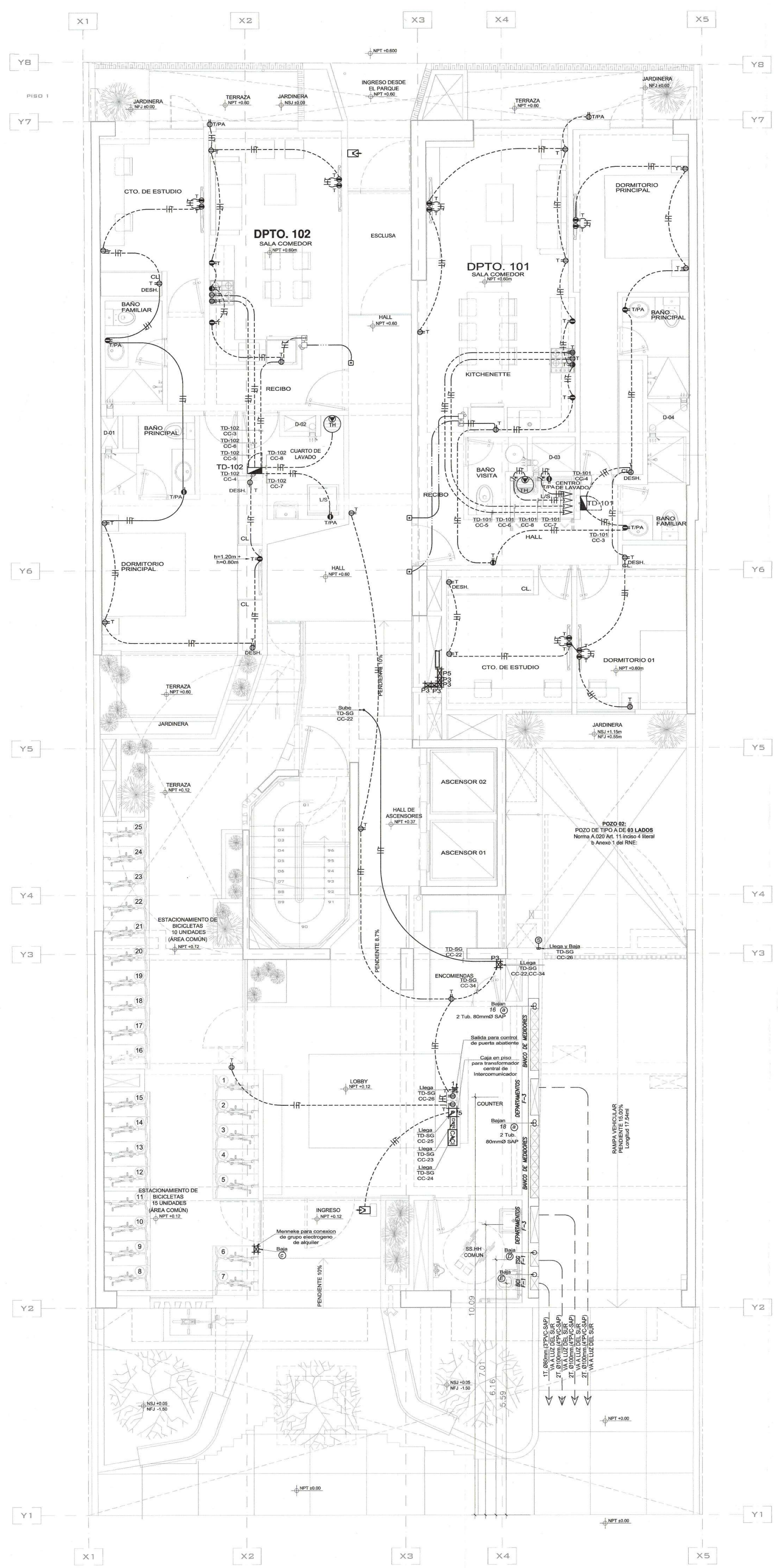

PLANTA 1ER PISO - RED DE TOMACORRIENTE
ESC. 1/50

EDIFICIO MULTIFAMILIAR
"GENERAL CORDOVA 2"

UBICACIÓN:
AV. GENERAL CORDOVA N°234 - 238 /
PQ. GUILLERMO CORREA ELIAS N° 180
URBANIZACIÓN CHACARILLA SANTA CRUZ (SANTA ISABEL)
DISTRITO: MIRAFLORES
PROVINCIA: LIMA
REGIÓN: LIMA
PROPIETARIO:

MUNICIPALIDAD DE MIRAFLORES FOLIO N°
Gerencia de Desarrollo Urbano
Agencia de Licencia de Edificación y Muestreo
Exp. N° 3594.24

INVERSIONES INMOBILIARIAS PARQUE CORDOVA 2 SAC
RUC: 20610798412

FIRMA DE PROPIETARIO:

Rodrigo Barrón de Oarte
PROFESIONAL RESPONSABLE:
Apoderado Legal
JESUS ALFREDO HUAMANI POMA
INGENIERO ELECTRICISTA
CIP 240868

SELO Y FIRMA:

JESUS ALFREDO HUAMANI POMA
INGENIERO ELECTRICISTA
CIP 240868
MUNICIPALIDAD DE MIRAFLORES
GERENCIA DE DESARROLLO URBANO
AGENCIA DE LICENCIAS DE EDIFICACION Y MUESTREO
LEY N° 29090
ESPECIALIDADES
ESTRUCTURAS
INST. ELECTRICAS
INST. SANITARIAS
CENEPRED
OTRO: INSTALACIONES ELECTRICAS
CONFORME
CONFORME CON OBSERVACIONES
PLANTA 1ER PISO
NO CONFERIR DE TOMACORRIENTE
FECHA: 4 Oct. 2024
RUC: 20610798412
INDICADA

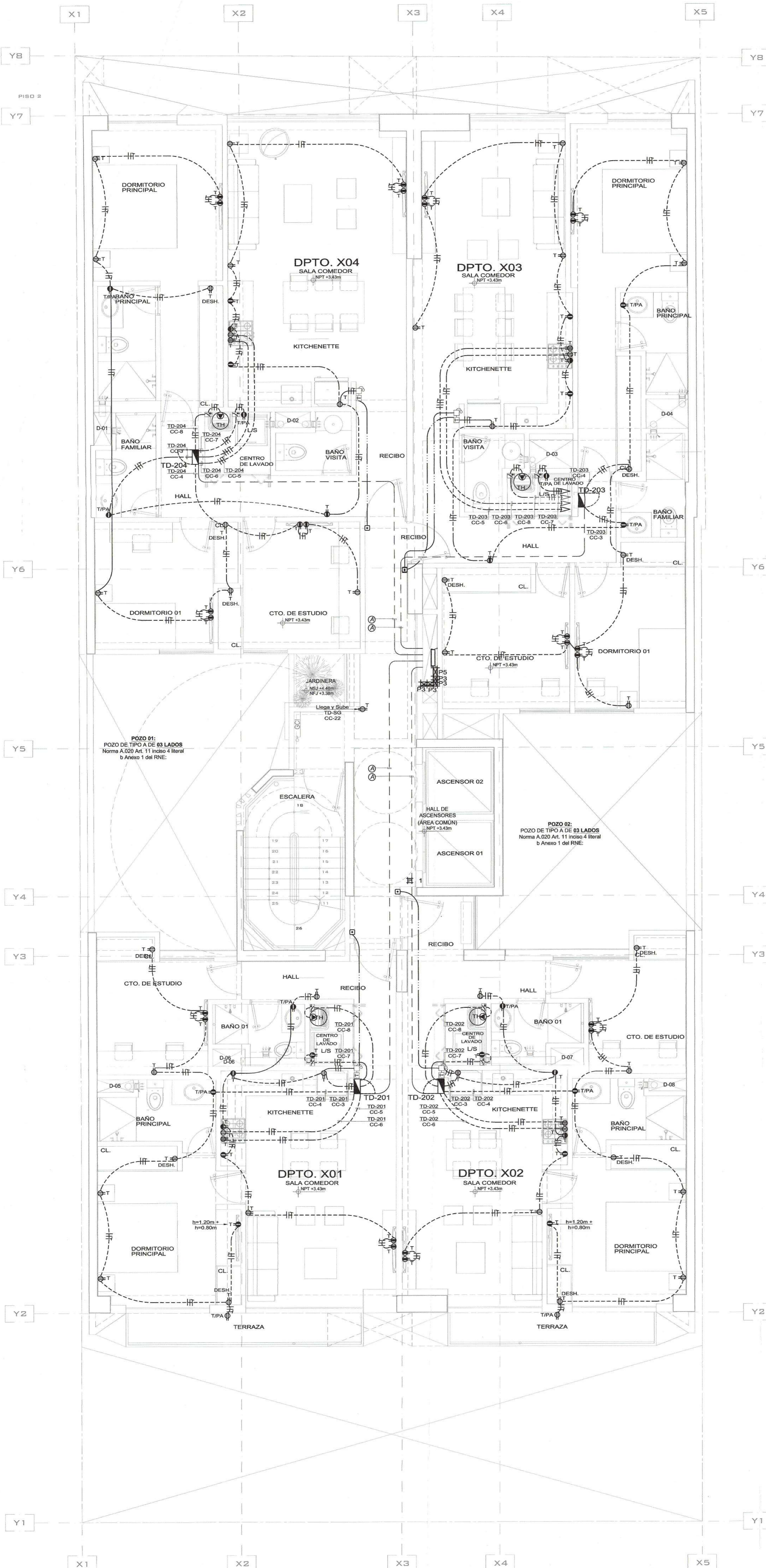

PLANTA 2DO PISO - RED DE TOMACORRIENTE
ESC. 1/50

MUNICIPALIDAD DE MIRAFLORES
Gerencia de Desarrollo Urbano
Subgerencia de Control de Edificaciones Privadas
Exp. N° 3594.24

**EDIFICIO MULTIFAMILIAR
"GENERAL CORDOVA 2"**

UBICACIÓN:
AV. GENERAL CORDOVA N° 234 - 238 /
PO. GUILLERMO CORREA ELIAS N° 180
URBANIZACIÓN CHACARILLA SANTA CRUZ (SANTA ISABEL)

DISTRITO: MIRAFLORES
PROVINCIA: LIMA
REGION: LIMA
PROPIETARIO:

INVERSIONES INMOBILIARIAS PARQUE CORDOVA 2 SAC
RUC: 2061079842

FIRMA DE PROPIETARIO:

Rodrigo Barrón
PROFESIONAL REGISTRADO

JESUS ALFREDO HUAMANI POMA
INGENIERO ELECTRICISTA
CIP 240868

SELO Y FIRMA:

JESUS ALFREDO HUAMANI POMA
Ingeniero Electricista

MUNICIPALIDAD DE MIRAFLORES
Gerencia de Desarrollo Urbano
Subgerencia de Licencias de Edificaciones Privadas

ESTAD. LEY N° 23090

ESPECIALIDADES

ESTRUCTURAS
INST. ELECTRICAS
INST. SANITARIAS
CENTROS ELECTRICOS
OTRO:

PLANO: [X] CONFIRMAR [X] RED DE TOMACORRIENTE [X] OTRAS OBRAS
[X] CONFIRMAR [X] RED DE TOMACORRIENTE [X] OTRAS OBRAS

PROYECTISTA: JESUS ALFREDO HUAMANI POMA
INGENIERO ELECTRICISTA
C.I.P. 240868

FECHA: 04 OCT. 2024

Exp. N° 3594.24

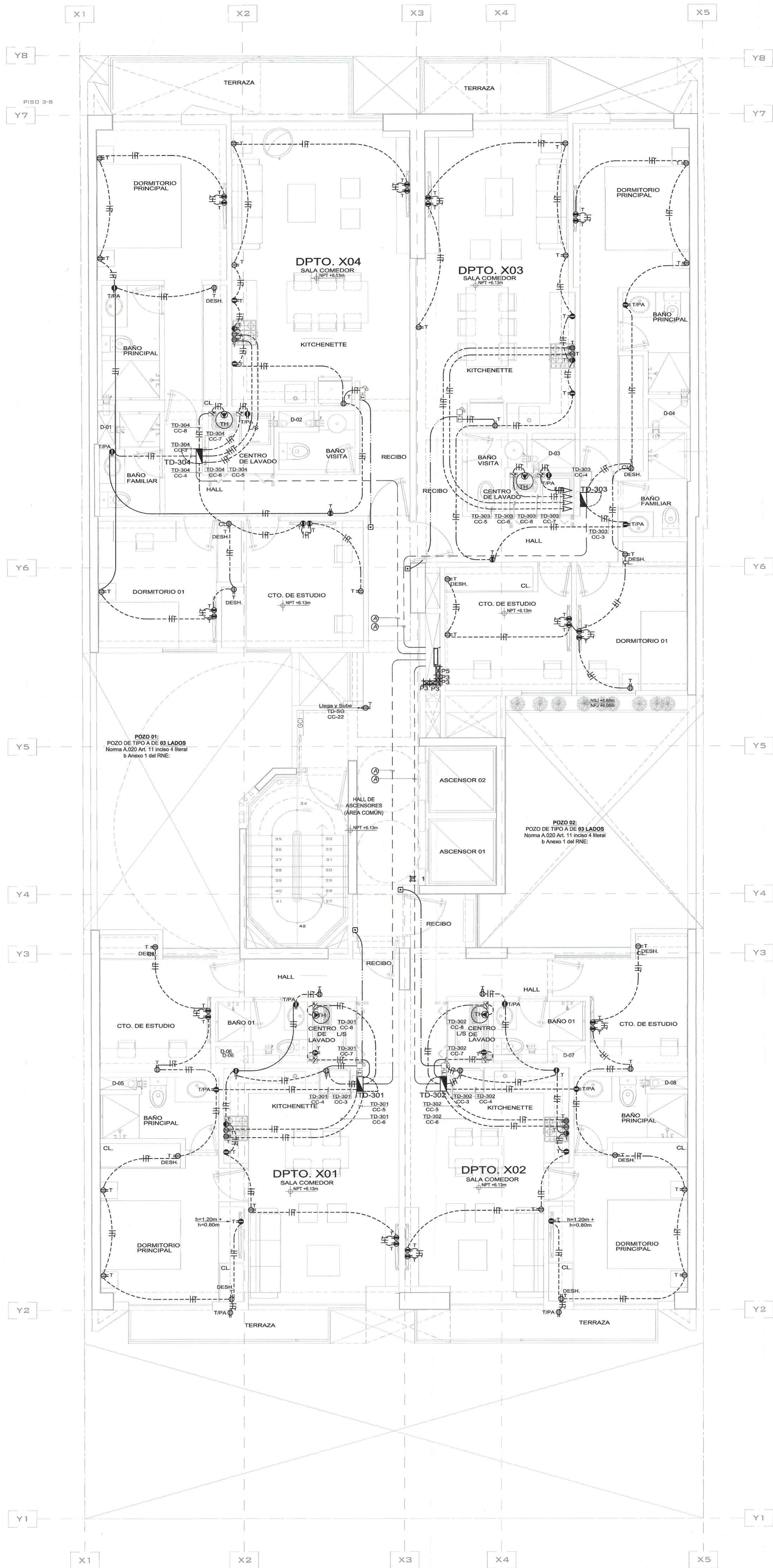

PLANTA 3ER PISO - RED DE TOMACORRIENTE
ESC. 1/50



UMA.NET.PE
proyectos@uma.net.pe

Avenida Camino Real 1236, Interior A,
San Isidro - Lima - Perú
01 - 691 4741

EDIFICIO MULTIFAMILIAR
"GENERAL CORDOVA 2"

UBICACIÓN:
AV. GENERAL CORDOVA N°234 - 238 /
PO. GUILLERMO CORREA SANTA CRUZ N° 180
URBANIZACIÓN CHACARILLA SANTA CRUZ (SANTA ISABEL)
DISTRITO: MIRAFLORES
PROVINCIA: LIMA
REGION: LIMA
PROPIETARIO:

MUNICIPALIDAD DE MIRAFLORES
Gerencia de Desarrollo Urbano
Subgerencia de Licencias de Edificación Privada
Exp. N° 3594.24

FOLIO N°
INVERSIONES INMOBILIARIAS PARQUE CORDOVA 2 SAC
RUC: 20610798412

FIRMA DE PROPIETARIO:

Rodrigo Barron de Olarte
PROFESIONAL RESPONDE LEGAL
JESUS ALFREDO HUAMANI POMA
INGENIERO ELECTRICISTA
CIP 240868

SELO Y FIRMA:

JESUS ALFREDO HUAMANI POMA
Ingeniero Electricista
CIP N° 240868

MUNICIPALIDAD DE MIRAFLORES
GERENCIA DE DESARROLLO URBANO
ESTADÍSTICA DE LAS ACTIVIDADES DE EDIFICACIONES PRIVADAS
LEY N° 23090
ESPECIALIDADES
ESTRUCTURAS
ELECTRICAS
SANTIFARFAS
ELECTRICAS
CENEPRED
PLANO: 10100
CONTENIDO:
CON PLANTA 3ER PISO -
RED DE TOMACORRIENTE
CON PLANOS DE TOMACORRIENTES
REVISADO CONFORME
FIRMA Y SELLO:
INGENIERO MECANICO ELECTRICISTA
CIP N° 32452
FOLIO N° 3594.24
FECHA: 04 OCT. 2024

PLANTA 5TO PISO
ESC. 1/50

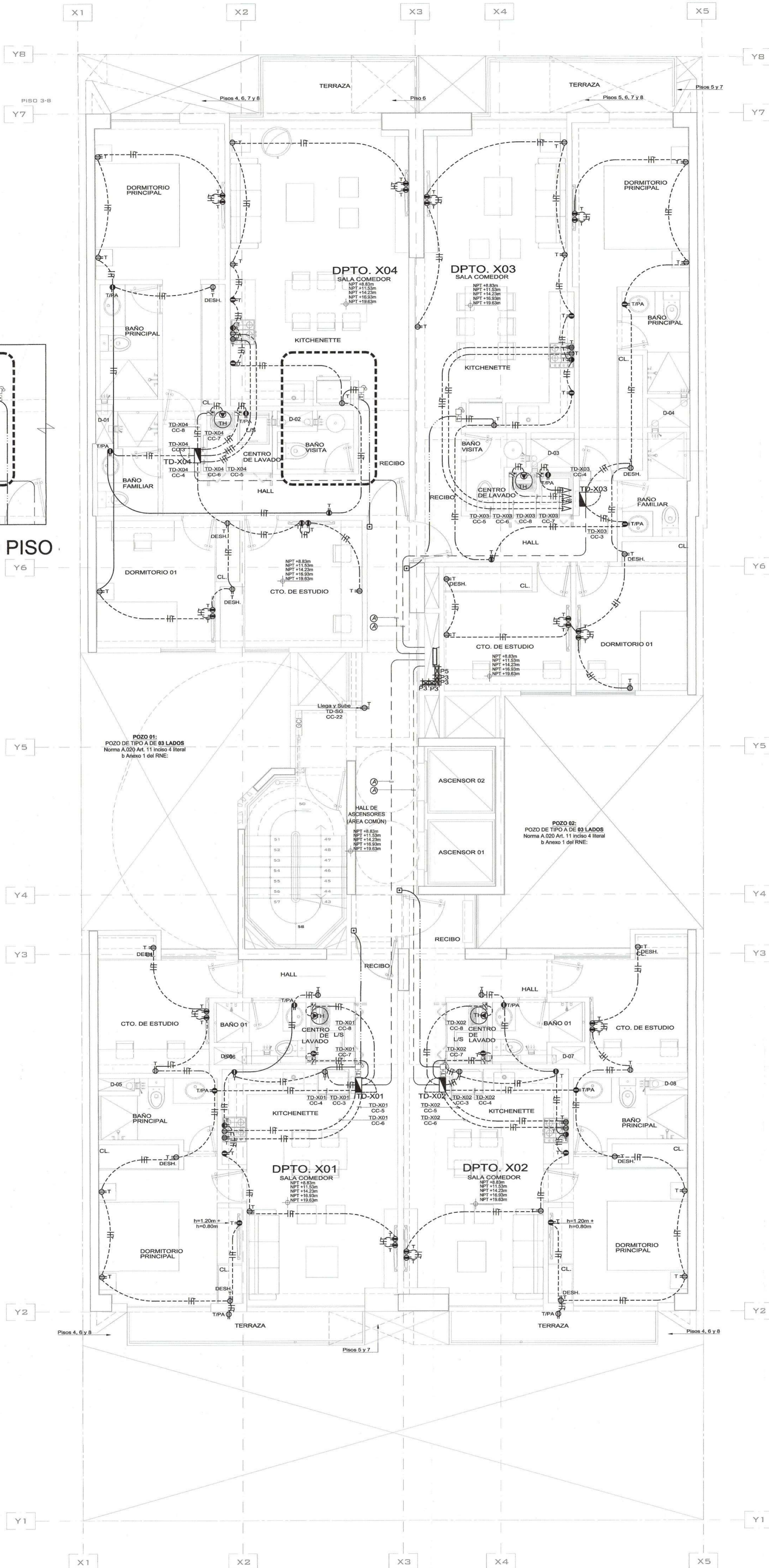

PLANTA 4TO AL 8VO PISO - RED DE TOMACORRIENTE
ESC. 1/50

EDIFICIO MULTIFAMILIAR
"GENERAL CORDOVA 2"

UBICACION:
AV. GENERAL CORDOVA N° 234 - 238 /
PQ. GUILLERMO CORREA ELIAS N° 180
URBANIZACION CHACARILLA SANTA CRUZ (SANTA ISABEL)
DISTRITO: MIRAFLORES
PROVINCIA: LIMA
REGION: LIMA
PROPIETARIO:

MUNICIPALIDAD DE MIRAFLORES
Gerencia de Desarrollo Urbano
Subgerencia de Licencias de Edificaciones Privadas
FOLIO N°
Exp. N° 3594.24
RUC: 2061078412

FIRMA DE PROPIETARIO:

Rodrigo Barron de Harte
PROFESIONAL RESPONSABLE
A PODERADO L. 31
JESUS ALFREDO HUAMANI POMA
INGENIERO ELECTRICISTA
CIP 240868

SELO Y FIRMA:

JESUS ALFREDO HUAMANI POMA
Ingeniero Electricista
CIP N° 240868
MUNICIPALIDAD DE MIRAFLORES
GERENCIA DE DESARROLLO URBANO
SUBGERENCIA DE LICENCIAS DE EDIFICACIONES PRIVADAS
LEY N° 29090
ESPECIALIDADES
E. ESTRUCTURAS
E. INST. ELECTRICAS
E. INST. SANITARIAS
E. INST. DE COM. ELECTRICAS
E. OTRO:
E. CONFORME PLANTA 4TO AL 8VO PISO - RED DE TOMACORRIENTE
E. NO CONFORME
240868
FECHA: 04 OCT. 2024
INDICADA

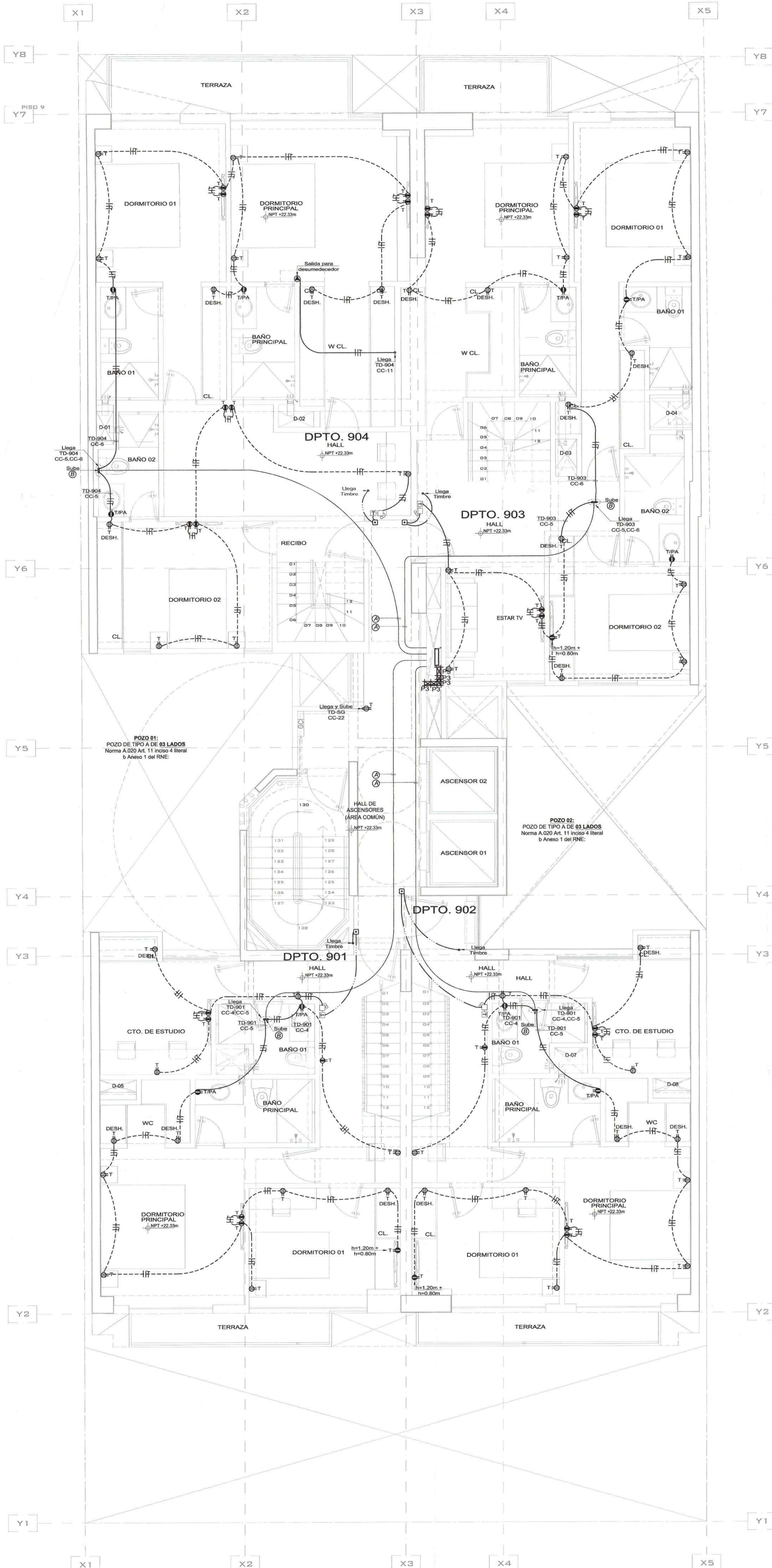

PLANTA 9NO PISO - RED DE TOMACORRIENTE
ESC. 1/50



UMA.NET.PE
proyectos@uma.net.pe

Avenida Camino Real 1236, Interior A,
San Isidro - Lima - Perú
01 - 691 4741

**EDIFICIO MULTIFAMILIAR
"GENERAL CORDOVA 2"**

UBICACION:
AV. GENERAL CORDOVA N°234 - 238 /
PO. GUILLERMO CORREA ELIAS N° 180
URBANIZACION CHACARILLA SANTA CRUZ (SANTA ISABEL)
DISTRITO: MIRAFLORES
PROVINCIA: LIMA
REGION: LIMA
PROPIETARIO:

MUNICIPALIDAD DE MIRAFLORES
Gerencia de Desarrollo Urbano
Subgerencia de Licencias de Edificaciones Privadas
Exp. N° **13594.24**

CONDOMINIO INMOBILIARIAS PARQUE CORDOVA 2 SAC
RUC: 20610798412

PROPIETARIO:
RJ
Rodrigo Barrón
PROFESIONAL RESPONSABLE

JESUS ALFREDO HUAMANI POMA
INGENIERO ELECTRICISTA
CIP 240868

SELLO Y FIRMA:

Jesús Alfredo Huamani Poma
JESUS ALFREDO HUAMANI POMA
Ingeniero Electricista
HABILITADO POR SUBGERENCIA MIRAFLORES
GERENCIA DE DESARROLLO URBANO
SUBGERENCIA DE LICENCIAS DE EDIFICACIONES PRIVADAS
LEY N° 29090
PROYECTO
ESPECIALIDADES
ESTRUCTURAS
INST. ELECTRICAS
INST. SANITARIAS
GENEPRO
OTRO:
PLACIAMIENTO
CONFORME
CONFORME A OBSERVACIONES
NO SE DE TOMA CORRIENTE
FIRMA Y SELLO
APROBADO POR:
240418-E.CO
INGENIERO MECANICO ELECTRICISTA
C.I.P. 32452
CADICP
FECHA:
13594.24 01 OCT. 2024 INICIADA
LAMA:

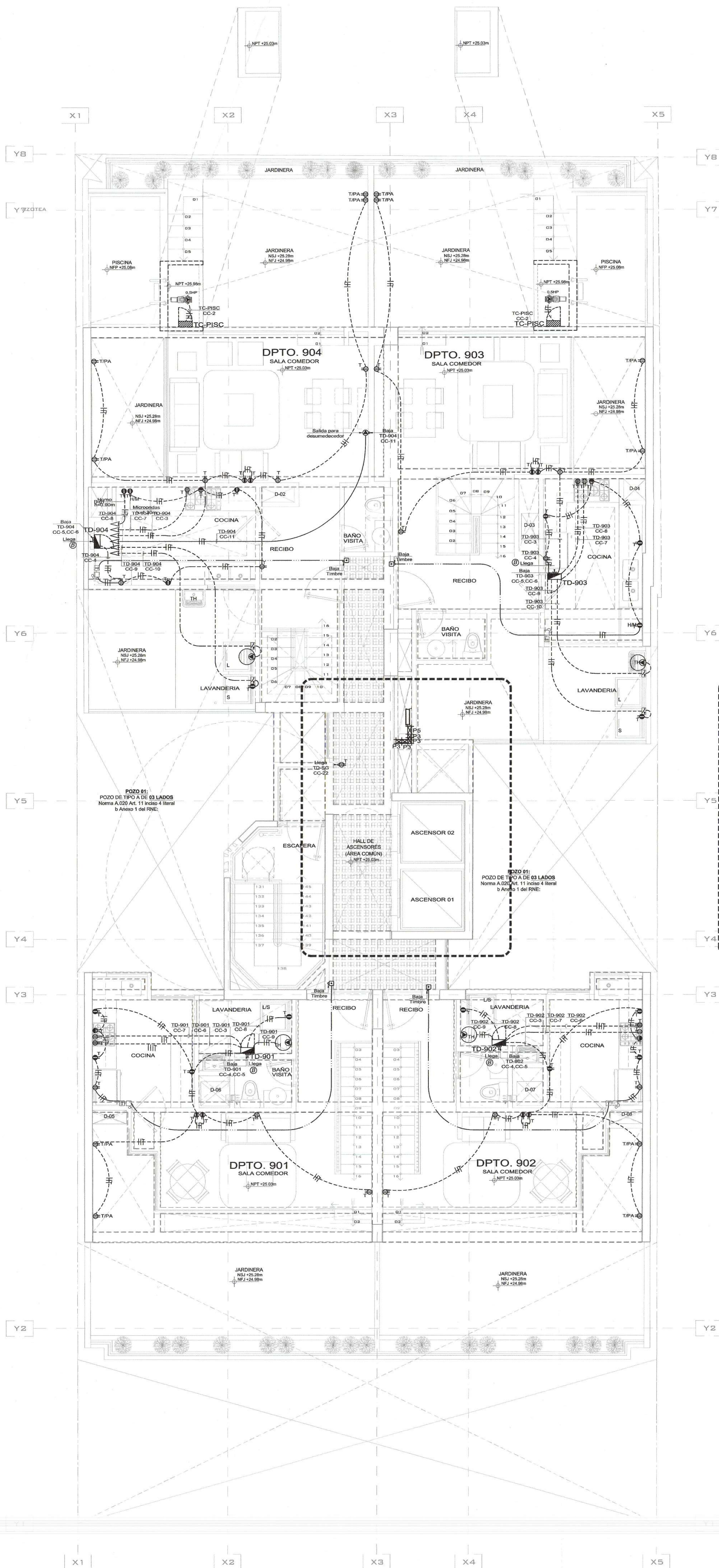

PLANTA AZOTEA - RED DE TOMACORRIENTE
ESC. 1/50

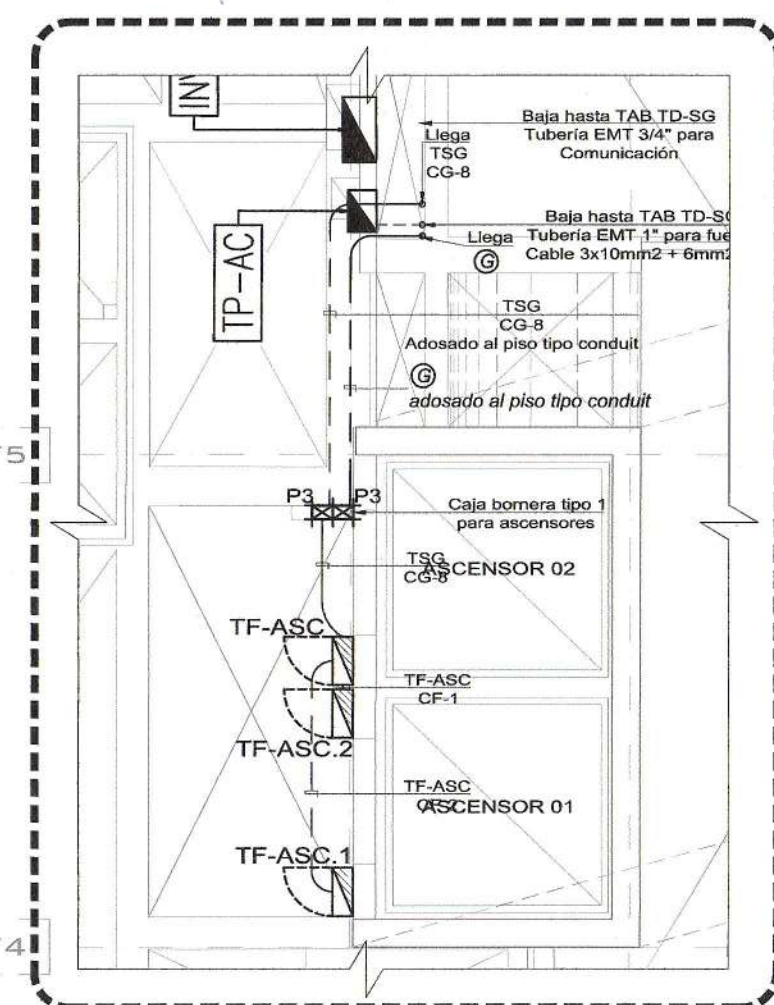

PLANTA TECHOS
ESC. 1/50

EDIFICIO MULTIFAMILIAR
"GENERAL CORDOVA 2"

UBICACION:
AV. GENERAL CORDOVA N°234 - 238 /
PQ. GUILLERMO CORREA ELIAS N° 180
URBANIZACION CHACARILLA SANTA CRUZ (SANTA ISABEL)
DISTRITO: MIRAFLORES
PROVINCIA: LIMA
REGION: LIMA
PROPIETARIO:

MUNICIPALIDAD DE MIRAFLORES
Gerencia de Desarrollo Urbano
Subgerencia de Licencias de Edificaciones Primarias
Exp. N° 3594.24

INSCRIPCIONES INMOBILIARIAS PARQUE CORDOVA 2 SAC
RUC: 2061078412

FOLIO N°
Firma del propietario:
Rodrigo Barrón de Olate
Rodrigo Barrón de Olate
JESUS ALFREDO HUAMANÍ POMA
INGENIERO ELECTRICISTA
CIP 240868

SELO Y FIRMA:
Jesús Alfredo Huamaní Poma
JESUS ALFREDO HUAMANÍ POMA
INGENIERO ELECTRICISTA
CIP 240868
LEY N° 29090
ESPECIALIDADES:
ESTRUCTURAS
INST. ELECTRICAS
INST. SANITARIAS
GENERADOR ELECTRICAS
OTRO:
PLANTAS:
CONFORME
PLANTA Y NO PISCINA
CABLE DE TOMACORRIENTE
NO CONFORME

FECHA: 04 OCT 2024
AUTOR: JESUS ALFREDO HUAMANÍ POMA
CIP 240868
INDICADA

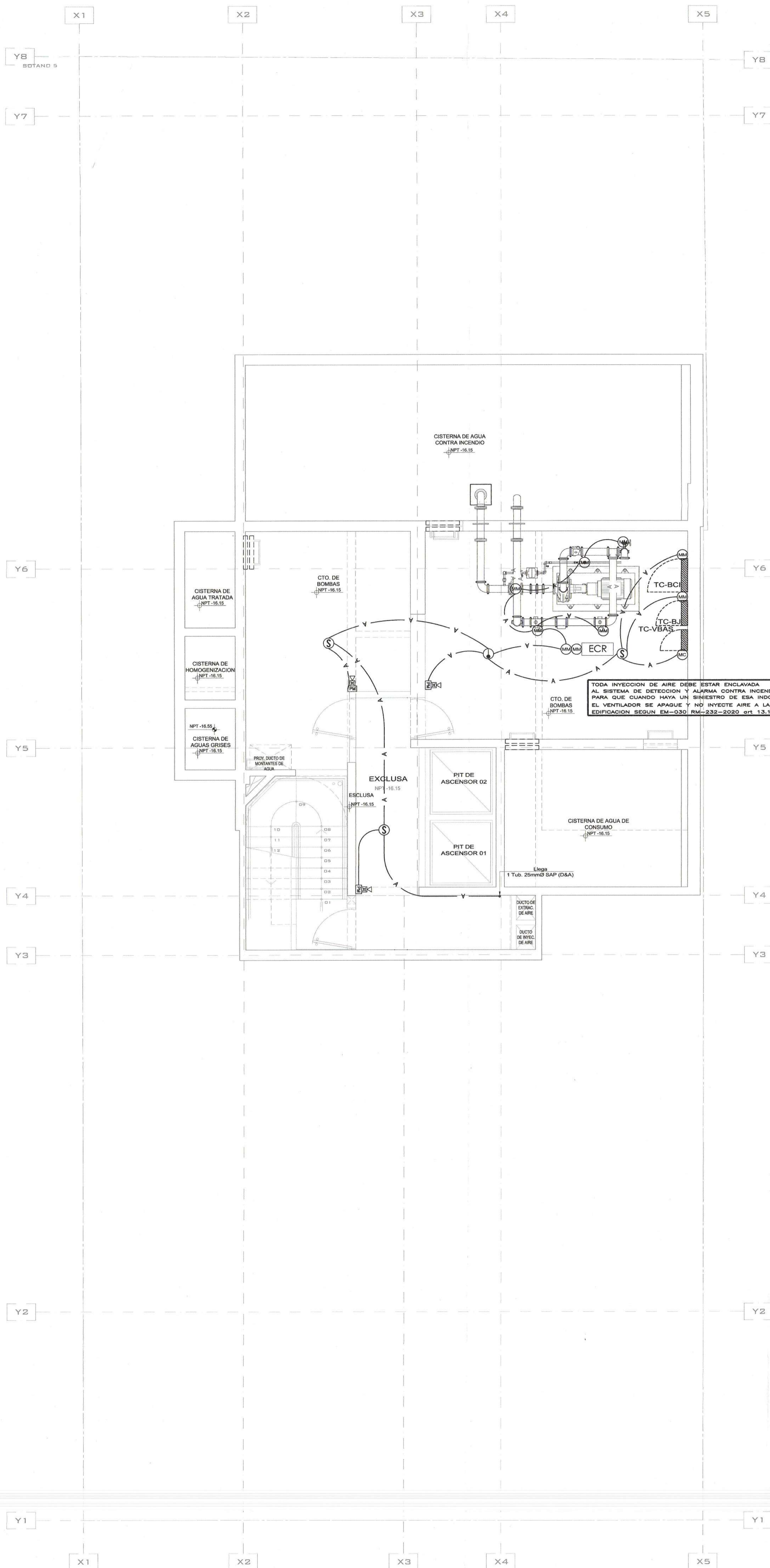

**EDIFICIO MULTIFAMILIAR
"GENERAL CORDOVA 2"**

UBICACION:
AV. GENERAL CORDOVA N°231 - 236 /
PO. GUILLERMO CORREA ELIAS N° 180
URBANIZACION CHACARILLA SANTA CRUZ (SANTA ISABEL)
DISTRITO: MIRAFLORES
PROVINCIA: LIMA
REGION: LIMA
PROPIETARIO:

MUNICIPALIDAD DE MIRAFLORES FOLIO N°
Gerencia de Desarrollo Urbano
Subgerencia de Licencias de Edificación Privada
Exp. N° 594.24

INVERSIONES INMOBILIARIAS PARQUE CORDOVA 2 SAC
RUC: 20610798412

FIRMA DE PROPIETARIO:
Rodrigo Barón
Rodrigo Barón - Cuarte
Apoderado Legal

PROFESIONAL RESPONSABLE:
JESUS ALFREDO HUAMANI POMA
INGENIERO ELECTRICISTA
CIP 240866

SELO Y FIRMA:

Jesús Alfredo Huamani Poma
Ingeniero Electricista
MUNICIPALIDAD DE MIRAFLORES
GERENCIA DE DESARROLLO URBANO
SUBGERENCIA DE LICENCIAS DE EDIFICACION PRIVADA
ETAPA: LEY N° 29091
ESPECIAL DES
ELECTRICAS
ESTRUCTURAS
INST. ELECTRICAS
INST. SANITARIAS
CENEBRES
INSTALACIONES ELECTRICAS
OTRO:
DOCUMENTOS:
 CONFORME

ARCHIVO CAD: *Jose Ricardo Ramirez*
INGENIERO MECANICO ELECTRICISTA
C.I.P. 33482
FECHA: 04 OCT. 2024
INDICADA

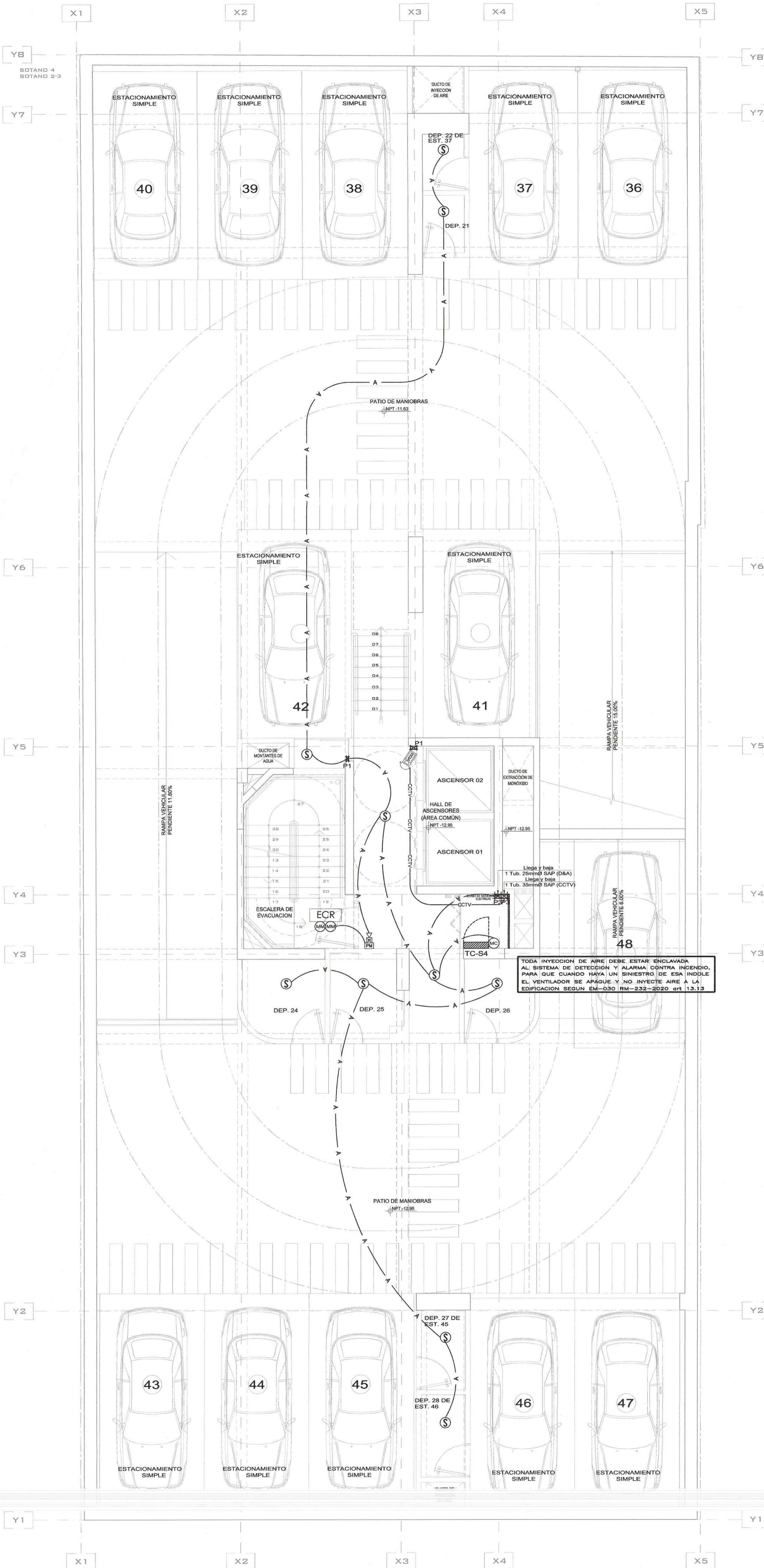

EDIFICIO MULTIFAMILIAR "GENERAL CORDOVA 2"

UBICACIÓN:
AV. GENERAL CORDOVA N°234 - 238 /
PO. GUILLERMO CORREA ELIAS N° 180
URBANIZACION CHACARILLA SANTA CRUZ (SANTA ISABEL)
DISTRITO: MIRAFLORES
PROVINCIA: LIMA
REGIÓN: LIMA

MUNICIPALIDAD DE MIRAFLORES
MIRAFLORES
Exp. N° 3594-2023

RODRIGO BARRERA OLARTE
Apoderado Legal

PROFESIONAL RESPONSABLE:
JESUS ALFREDO HUAMANI POMA
INGENIERO ELECTRICISTA
CIP 240868

SELO Y FIRMA:

SELO Y FIRMA:
JESUS ALFREDO HUAMANI POMA
INGENIERO ELECTRICISTA
CIP N° 240868
MIRAFLORES
LEY N° 29090
ESPECIALIDADES:
ESTRUCTURAS
INST. ELECTRICAS
INST. SANITARIAS
CI-NEPREL
OTRO:
CONDICIONES PARTICULARES

SELO Y FIRMA:
JOSE RICARDO RAMIREZ LI
INGENIERO MECANICO ELEC
C.I.P. 32452
ABRIL 2022
13-05-94-24
04 OCT. 2024

PLANTA SOTANO 04 - RED DE COMUNICACIONES
ESC. 1/50

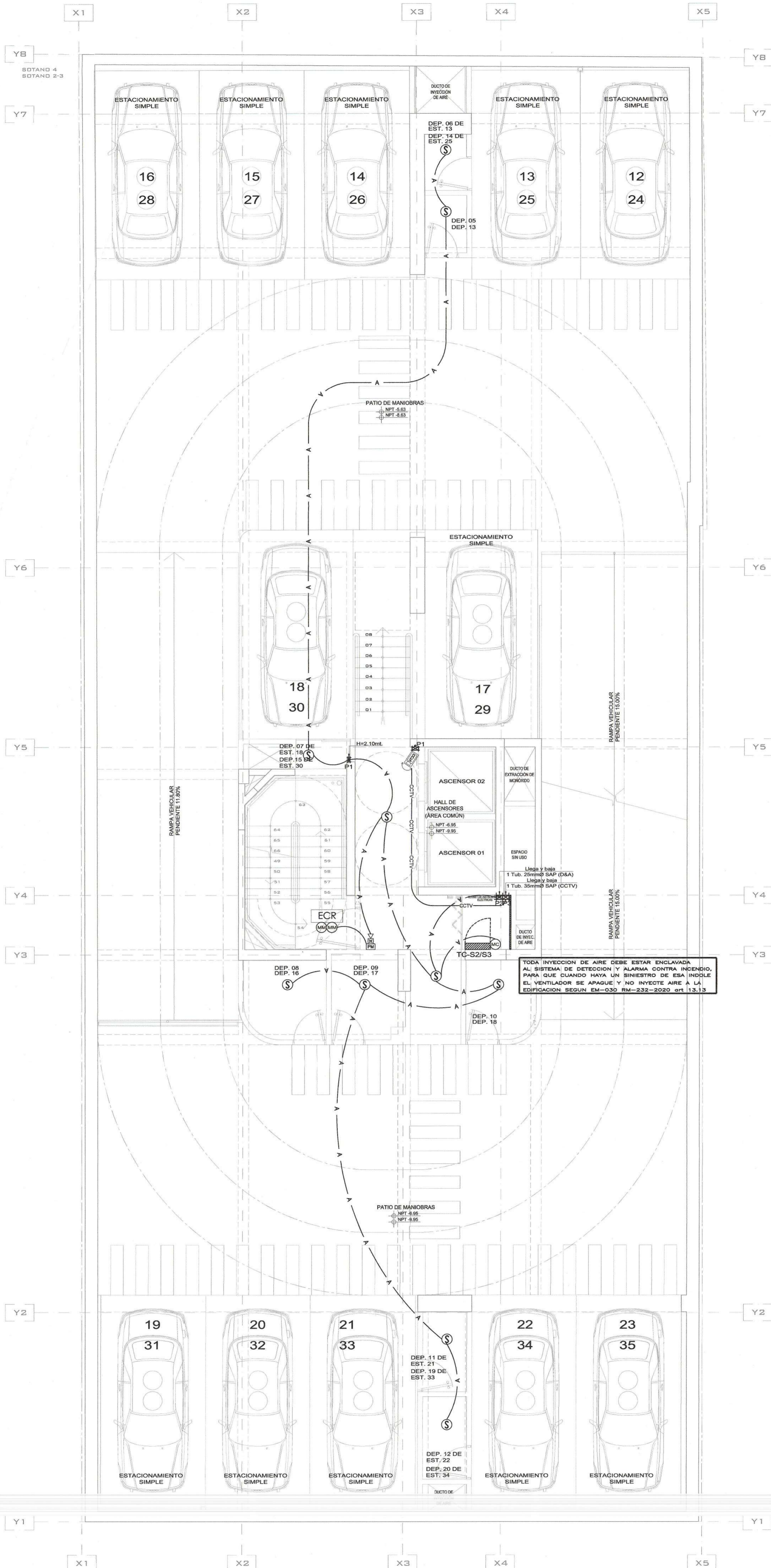

EDIFICIO MULTIFAMILIAR
"GENERAL CORDOVA 2"

UBICACION:
AV. GENERAL CORDOVA N° 234 - 236 /
P.O. GUILLERMO CORREA ELIAS N° 180
URBANIZACION CHACARILLA SANTA CRUZ (SANTA ISABEL)
DISTRITO: MIRAFLORES
PROVINCIA: LIMA
REGION: LIMA

MUNICIPALIDAD DE MIRAFLORES
Gerencia de Desarrollo Urbano
Subgerencia de Licencias de Edificaciones Privadas
Exp. N° 3594 24
INVERSIONES INMOBILIARIAS PARQUE CORDOVA SAC
RUC: 2067098412

FIRMA DE PROPIETARIO:
Rodrigo Ba...
Apoderado Legal

PROFESIONAL RESPONSABLE:
JESUS ALFREDO HUAMANI POMA
INGENIERO ELECTRICISTA
CIP 240868

SELLO Y FIRMA:

LEY N° 29090
Especialidades:
 ESTRUCTURAS
 INST. ELECTRICAS
 INST. SANITARIAS
 CENEPREP
 OTRO:
OTAMEN:
 CONFORME
 CONFORME CON OBSERVACIONES
 NO CONFORME
CANTONIANO 02 v.03

ARCHIVO CAD: INGENIERO MECANICO ELECTRICISTA
CIP 32452
24011E-COR-01-2024
RESOLUCION: 08-94-24
FECHA: 4 OCT. 2024
ABRIL 2024
INDICADA

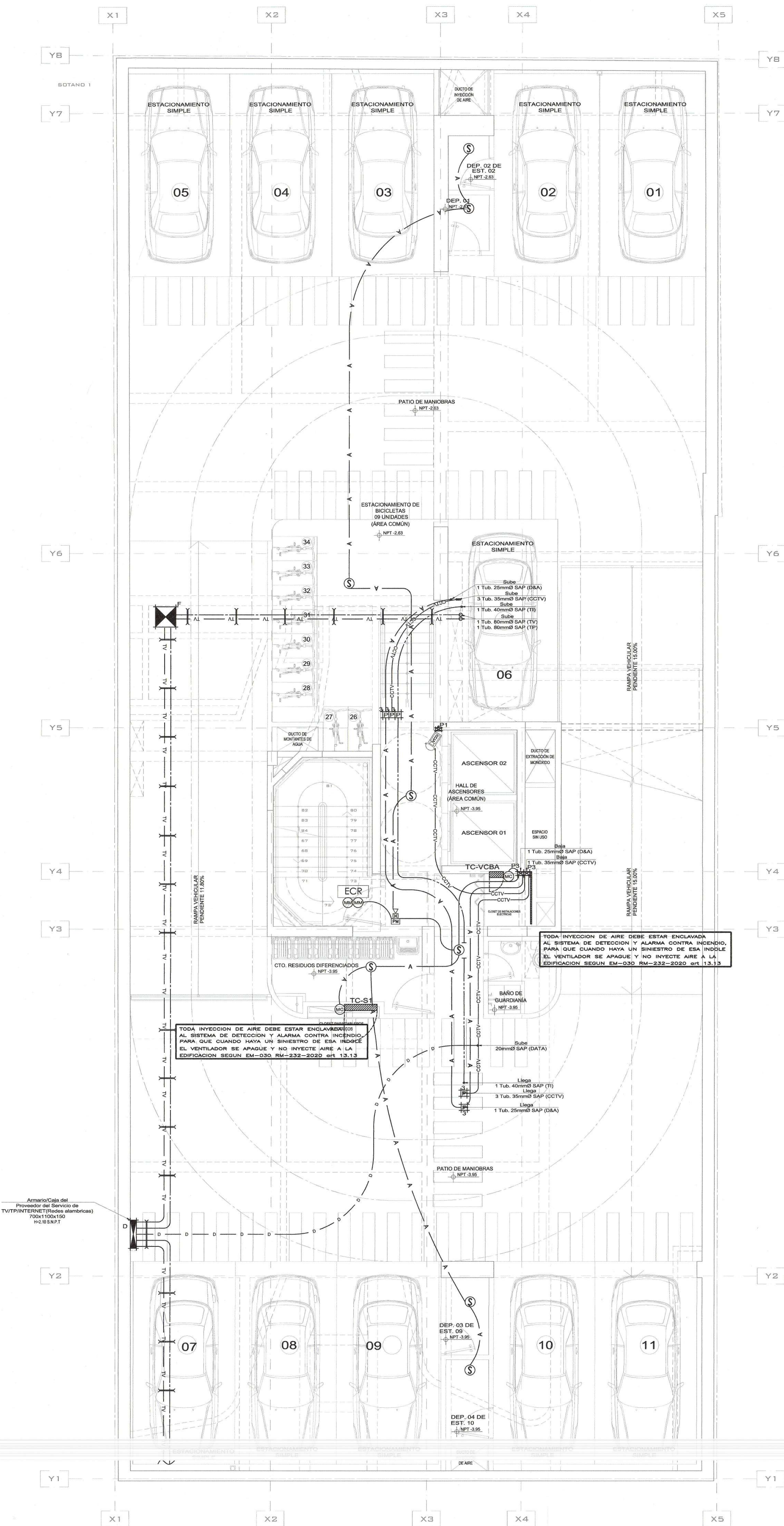

**EDIFICIO MULTIFAMILIAR
"GENERAL CORDOVA 2"**

UBICACIÓN:
AV. GENERAL CORDOVA N°234 - 238 /
PO. GUILLERMO CORREA ELIAS N° 180
URBANIZACIÓN CHACARILLA-SANTA CRUZ (SANTA ISABEL)

DISTRITO: MIRAFLORES
PROVINCIA: LIMA
REGION: LIMA

MUNICIPALIDAD DE MIRAFLORES FOLIO N°
Gerencia de Desarrollo Urbano
Subgerencia de Licencias de Edificación Privadas
INVERSIONES INMOBILIARIAS PARQUE CORDOVA 2 SAC
Exp. N° 3594-24 RUC: 2061078412

FIRMA DE PROPIETARIO:

Rodrigo Barón de Olate
Apoderado Legal

PROFESIONAL RESPONSABLE:
JESUS ALFREDO HUAMANI POMA
INGENIERO ELECTRICISTA
CIP 240868

SELLO Y FIRMA:

FIRMA Y SELLO DEL INGENIERO RESPONSABLE:

JESUS ALFREDO HUAMANI POMA
Ingeniero Electricista
CIP N° 240868 - LIMA

ESTADISTICA DE INGENIEROS DE LA INGENIERIA DE INGENIERIAS DE INGENIERIAS PRIVADAS
LEY N° 29090
Especialidades:
- ESTRUCTURAS
- INST. ELECTRICAS
- INST. SANITARIAS
- CHIMENEAS
- INSTALACIONES ELECTRICAS
- OTROS

FECHA: 10/24/2024
ARCHIVO: 3594-24
INGENIERO RESPONSABLE: JOSE CARLOS RAMIREZ LI
CIP N° 32452
FECHA: 10/24/2024
LÁMINA: INDICADA

PLANTA SOTANO 01 - RED DE COMUNICACIONES
ESC. 1/50

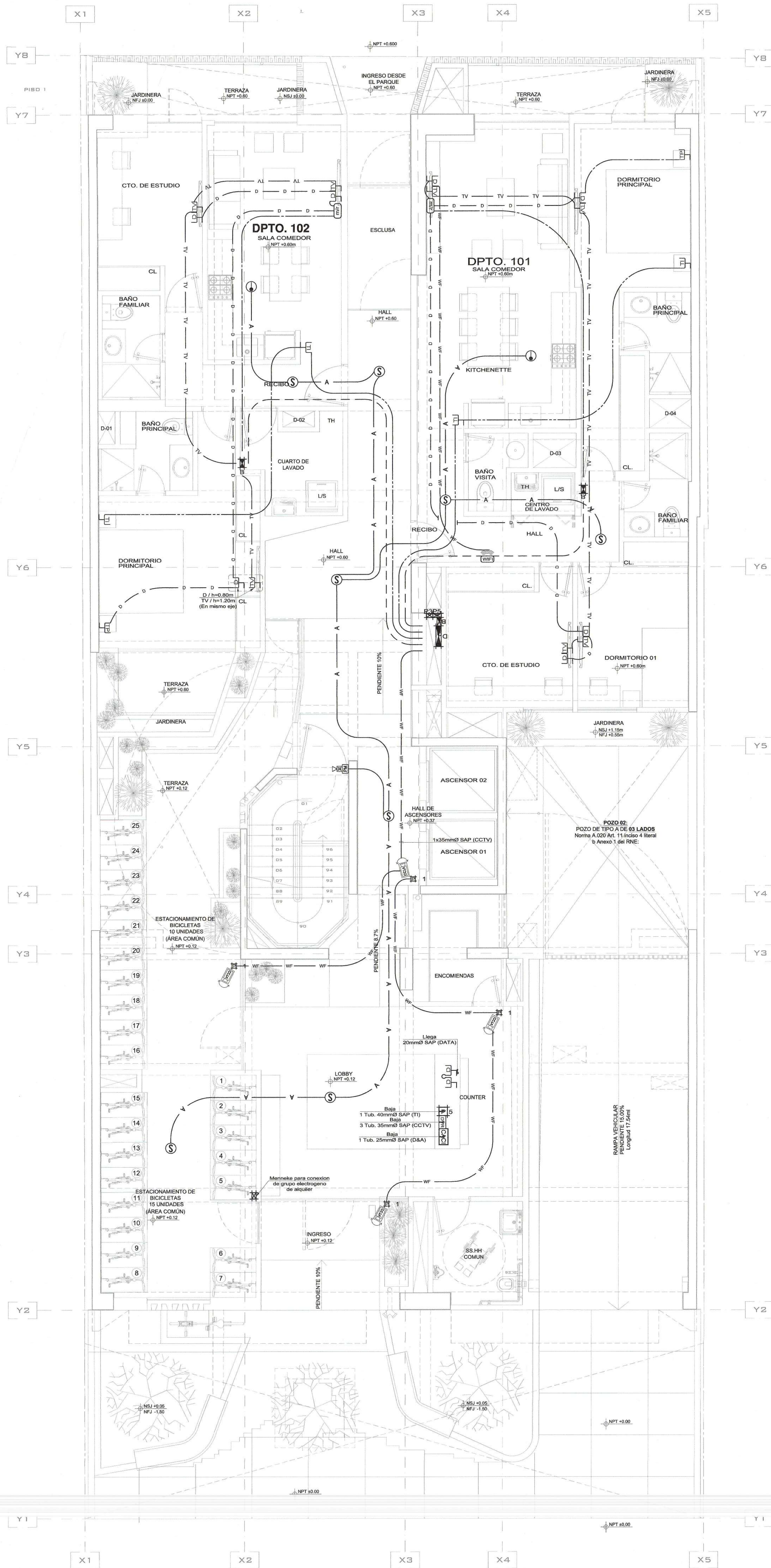

EDIFICIO MULTIFAMILIAR "GENERAL CORDOVA 2"

UBICACIÓN:
AV. GENERAL CORDOVA N° 234 - 238 /
PO. GUILLERMO CORREA ELIAS N° 180
URBANIZACIÓN CHACARILLA SANTA CRUZ (SANTA ISABEL)

DISTRITO: MIRAFLORES

PROVINCIA: LIMA

MUNICIPALIDAD DE MIRAFLORES
Gerencia de Desarrollo Urbano
Subgerencia de Licencias de Edificación Privada

Exp. N° 3594.24

FOLIO N° 24
Firma de Propietario:
Rodrigo B. Olarte
Rodrigo B. Olarte
Apoderado Legal

PROFESIONAL RESPONSABLE:
JESUS ALFREDO HUAMANI POMA
INGENIERO ELECTRICISTA
CIP 240868

Firma y Sello:
Jesús Alfredo Huamani Poma
JESUS ALFREDO HUAMANI POMA
INGENIERO ELECTRICISTA
CIP N° 240868

LEY N° 29090
ESPECIALIDADES
 ESTRUCTURAS
 INST. ELECTRICAS
 INST. SANITARIAS
 CENEPRED
 OTRO:
 SISTEMAS DE INSTALACIONES ELECTRICAS
PLANO:
 CONFORME
 CONFORME CON OBSERVACIONES
 NO CONFORME
FRENTE A SLO... PLANTA 1ER PISO

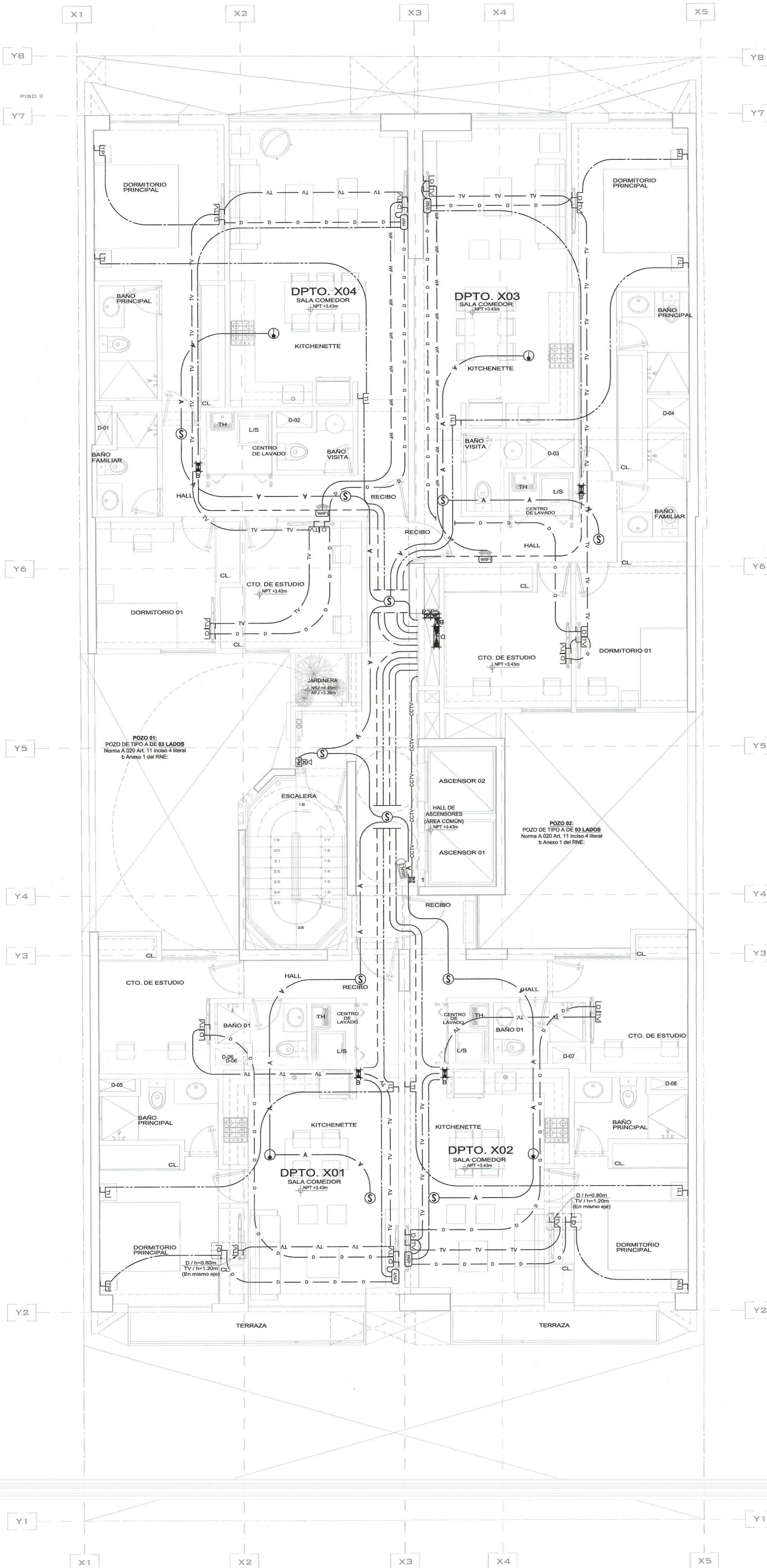

**EDIFICIO MULTIFAMILIAR
"GENERAL CORDOVA 2"**

UBICACIÓN:
AV. GENERAL CORDOVA N°234 - 238 /
PO. GUILLERMO CORREA ELIAS N°180
URBANIZACIÓN CHACARILLA SANTA CRUZ (SANTA ISABEL)
DISTRITO: MIRAFLORES
PROVINCIA: LIMA
REGION: LIMA

MUNICIPALIDAD DE MIRAFLORES FOLIO N°
Garantía de Desarrollo Urbano
Subgerencia de Licencias de Edificación Privada
INVERSIÓN EN INMOBILIARIAS PARQUE CORDOVA 2 SAC
Exp. N° 3594.24 RUC: 20610798412

FIRMA DE PROPIETARIO:

Rodrigo Barrios Olarte
Apoderado Legal

PROFESIONAL RESPONSABLE:
JESUS ALFREDO HUAMANI POMA
INGENIERO ELECTRICISTA
CIP 240868

SELO Y FIRMA:

JESUS ALFREDO HUAMANI POMA
Ingeniero Electricista
MUNICIPALIDAD DE MIRAFLORES
GERENCIA DE DESARROLLO URBANO
SUBGERENCIA DE LICENCIAS DE EDIFICACION PRIVADA
LEY N° 29090
ESPECIALIDAD
ELECTRICIDAD
INST. ELECTRICAS
INST. MANUTEN. ELECTRICAS
CENEPRD
PLANO OTRO:

CONFORME
ARCHIVO:
FECHA: 24/04/2024
INGENIERO MECANICO ELECTRICISTA
S.I.P. 32452
ABRIL 2024
3594.24
OCT. 2024

PLANTA 2DO PISO - RED DE COMUNICACIONES
ESC. 1/50

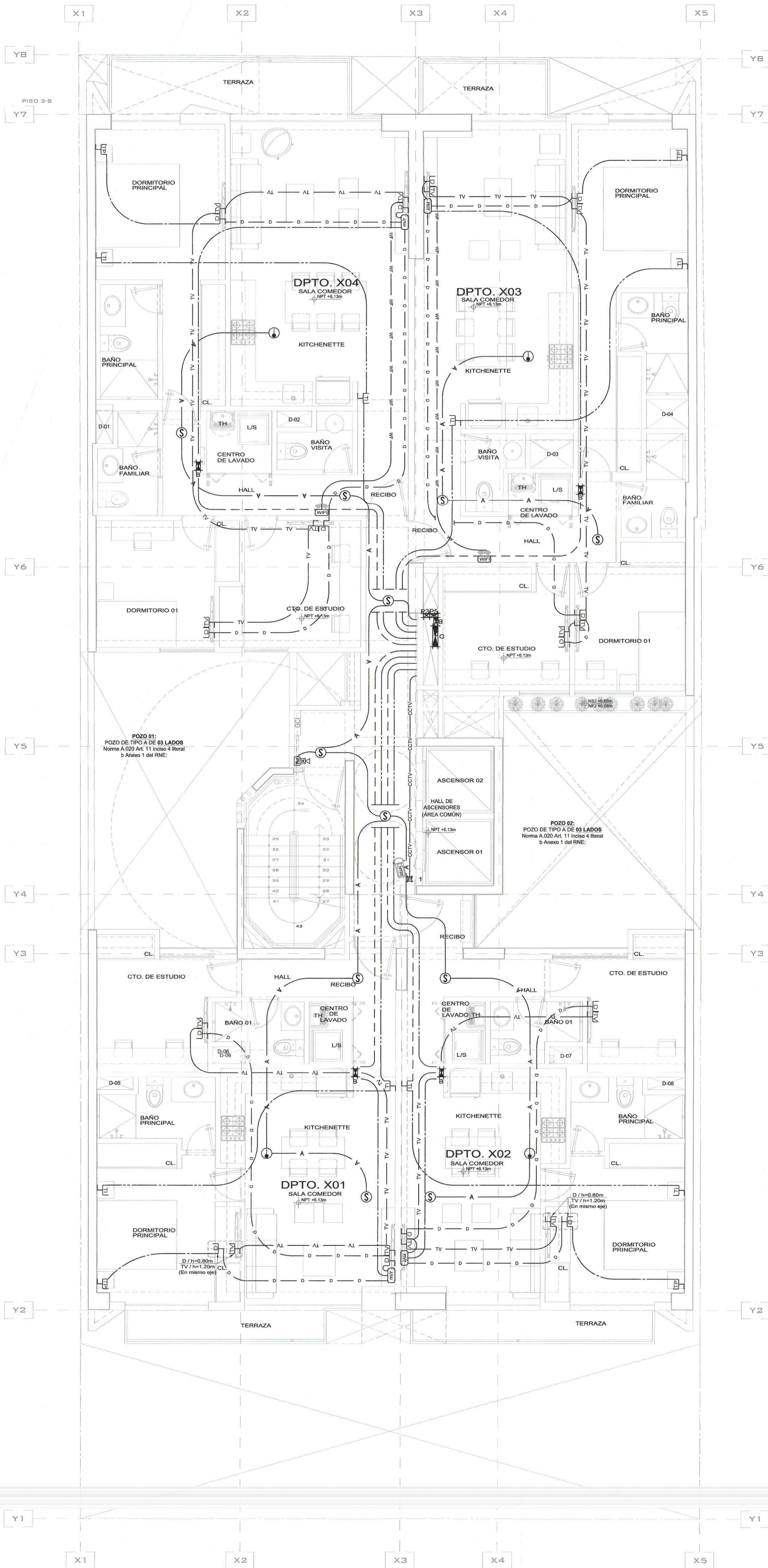

**EDIFICIO MULTIFAMILIAR
"GENERAL CORDOVA 2"**

UBICACION:
AV. GENERAL CORDOVA N°234 - 238 /
PO. GUILLERMO CORREA ELIAS N° 180
URBANIZACION CHACARILLA SANTA CRUZ (SANTA ISABEL)
DISTRITO: MIRAFLORES
PROVINCIA: LIMA
REGION: LIMA
PROPIETARIO:

MUNICIPALIDAD DE MIRAFLORES FOLIO N°
Gerencia de Desarrollo Urbano e Inmobiliarias Parque Córdova 2 SAC
Subgerencia de Licencias de Edificación Privada R.U.C.: 20610798412
Exp. N° 3594.24

FIRMA DE PROPIETARIO:

Rodrigo Barrón de Olarte
Apoderado Legal

PROFESIONAL RESPONSABLE:
JESUS ALFREDO HUAMANI POMA
INGENIERO ELECTRICISTA
CIP 240868

SELLO Y FIRMA:

JESUS ALFREDO HUAMANI POMA
INGENIERO ELECTRICISTA
MUNICIPALIDAD DE MIRAFLORES
GERENCIA DE DESARROLLO URBANO
SUBGERENCIA DE LICENCIAS DE EDIFICACIONES PRIVADAS
LEY N° 29091
ESPECIALIDADES
ESTRUCTURAS
INST. ELECTRICAS
INST. SANITARIAS
CENTEPRED
CONTROLACIONES ELECTRICAS
METAMER
CONFORME
CONFORME CON OBSERVACIONES

ARCHIVO CAD:
240418
FECHA: 13/04/2024
LÁMINA: INDICADA

PLANTA 3ER PISO - RED DE COMUNICACIONES
ESC. 1/50

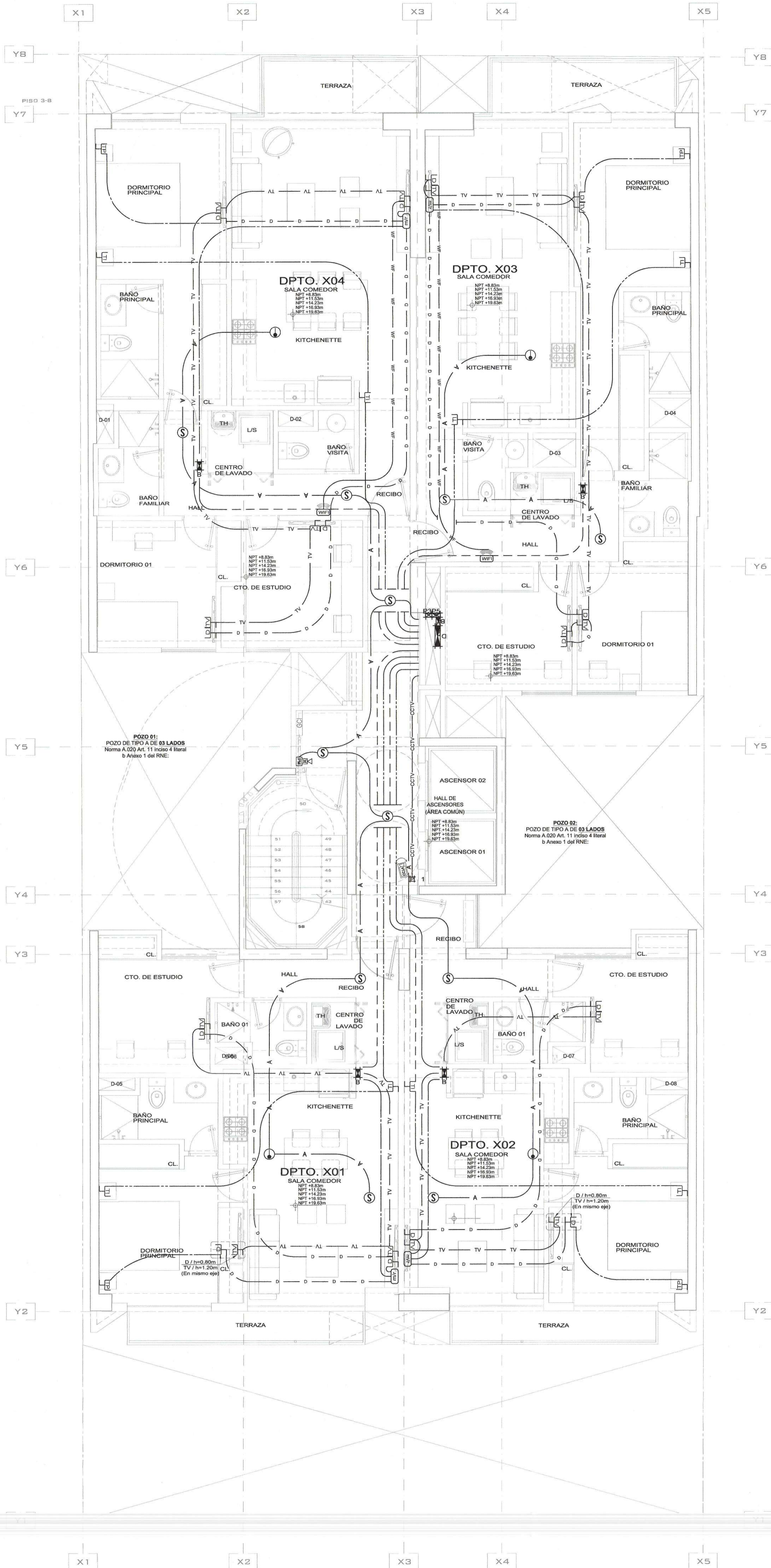

**EDIFICIO MULTIFAMILIAR
"GENERAL CORDOVA 2"**

UBICACION:
AV. GENERAL CORDOVA N°234 - 238 /
PQ. GUILLERMO CORREA ELIAS N°180
URBANIZACION CHACARILLA SANTA CRUZ (SANTA ISABEL)
DISTRITO: MIRAFLORES
PROVINCIA: LIMA
REGION: LIMA

MUNICIPALIDAD DE MIRAFLORES FOLIO N°
Gerencia de Desarrollo Urbano
Subgerencia de Licencias de Edificación Privada
INVERSIONES INMOBILIARIAS PARQUE CORDOVA 2 SAC
RUC: 2067098412
Exp. N° **13594.24**

FIRMA DE PROPIETARIO:

Rodrigo Barco de Oyarce
Apoderado Legal

PROFESIONAL RESPONSABLE:
JESUS ALFREDO HUAMANI POMA
INGENIERO ELECTRICISTA
CIP 240868

SELLO Y FIRMA:

JESUS ALFREDO HUAMANI POMA
Ingeniero Electricista MIRAFLORES
GERENCIA DE LICENCIAS DE EDIFICACION PRIVADA
REGISTRADO EN EL REGISTRO NACIONAL DE PROFESIONES PRECISADAS
LEY N° 29070
ESPECIALIDADES
ESTRUCTURARIO
INST. ELECTRICAS
INST. SANITARIAS
CENEPRED
OBRAS DE INSTALACIONES ELECTRICAS
CONFORME
CONFORME CON OBSERVACIONES
PLANTA 4TO AL 8VO PISO -
RED DE COMUNICACIONES
PARA SELLO

FECHA DE EMISION: **13594.24** FECHA: **4 OCT. 2024**
INDICADA

PLANTA 4TO AL 8VO PISO - RED DE COMUNICACIONES
ESC. 1/50

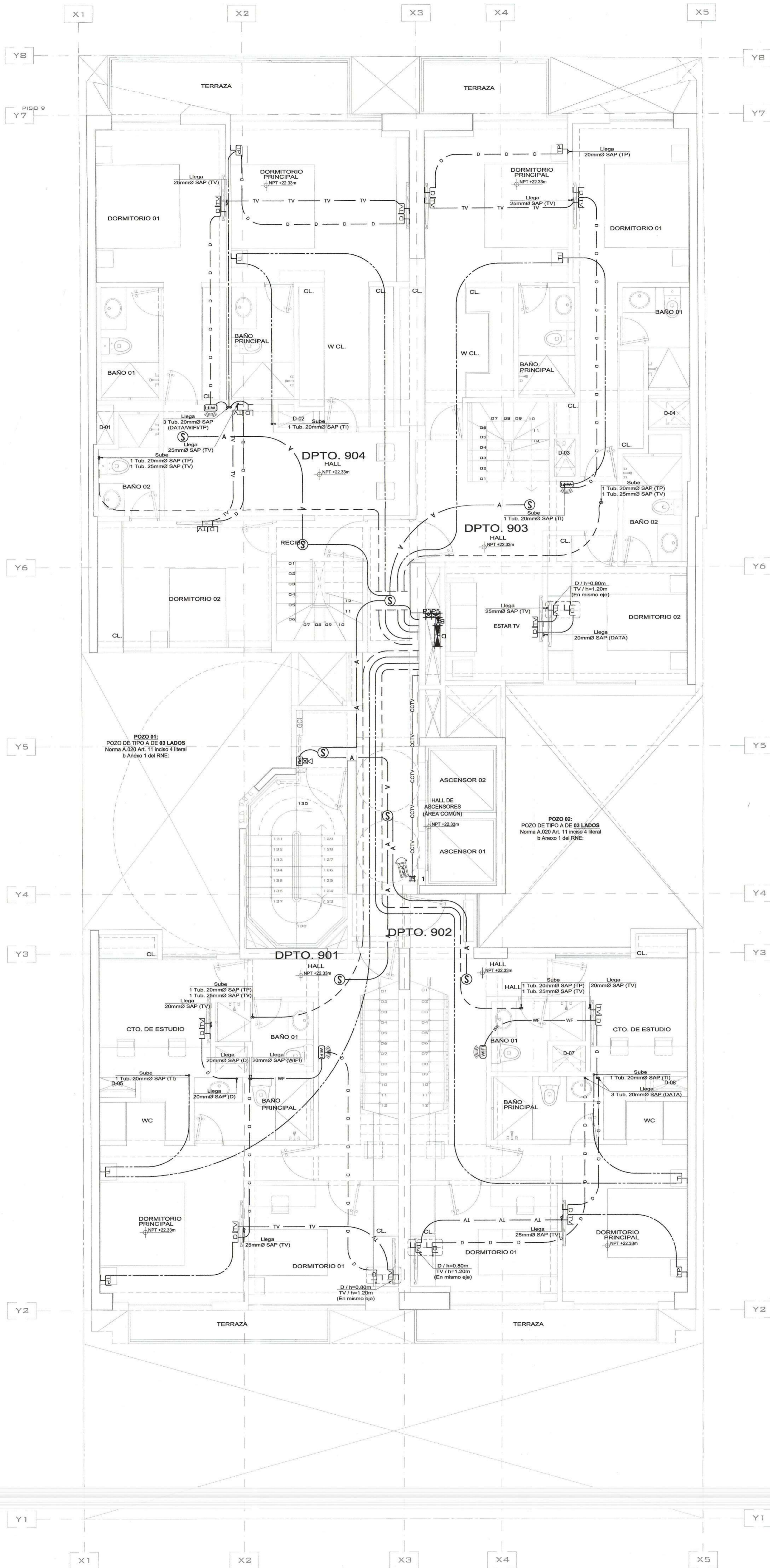

PLANTA 9NO PISO - RED DE COMUNICACIONES
ESC. 1/50

EDIFICIO MULTIFAMILIAR
"GENERAL CORDOVA 2"

UBICACION:
AV. GENERAL CORDOVA N° 234 - 238 /
PQ. GUILLERMO CORREA ELIAS N° 180
URBANIZACION CHACARILLA SANTA CRUZ (SANTA ISABEL)
DISTRITO: MIRAFLORES
PROVINCIA: LIMA
REGION: LIMA
PROPIETARIO:

MUNICIPALIDAD DE MIRAFLORES
Gerencia de Desarrollo Urbano
Subgerencia de Licencias y Edificaciones Privadas
Exp. N° 3594.24

Rodrigo Barrios Olarte
Apoderado Legal

PROFESIONAL RESPONSABLE:
JESUS ALFREDO HUAMANI POMA
INGENIERO ELECTRICISTA
CIP 240868

SELLO Y FIRMA:

JESUS ALFREDO HUAMANI POMA
Ingeniero Electricista
CIP 240868
MIRAFLORES
URBANO
LICENCIADO EN INGENIERIA EN ELECTRICIDAD
LEY N° 2790
Especialidades:
ESTRUCTURAS Y
INST. ELECTRICAS
INST. SANITARIAS
CENEPRED
OTRO: INSTALACIONES ELECTRICAS
DICTAMEN:
CONFORME CON OBSERVACIONES

ABOVEDADO: JOSE CARLOS RAMIREZ LI
240418 INGENIERO MECANICO ELECTRICISTA
CIP 32432
FECHA: 03-5-2024
ABRIL 2024
INDICADA

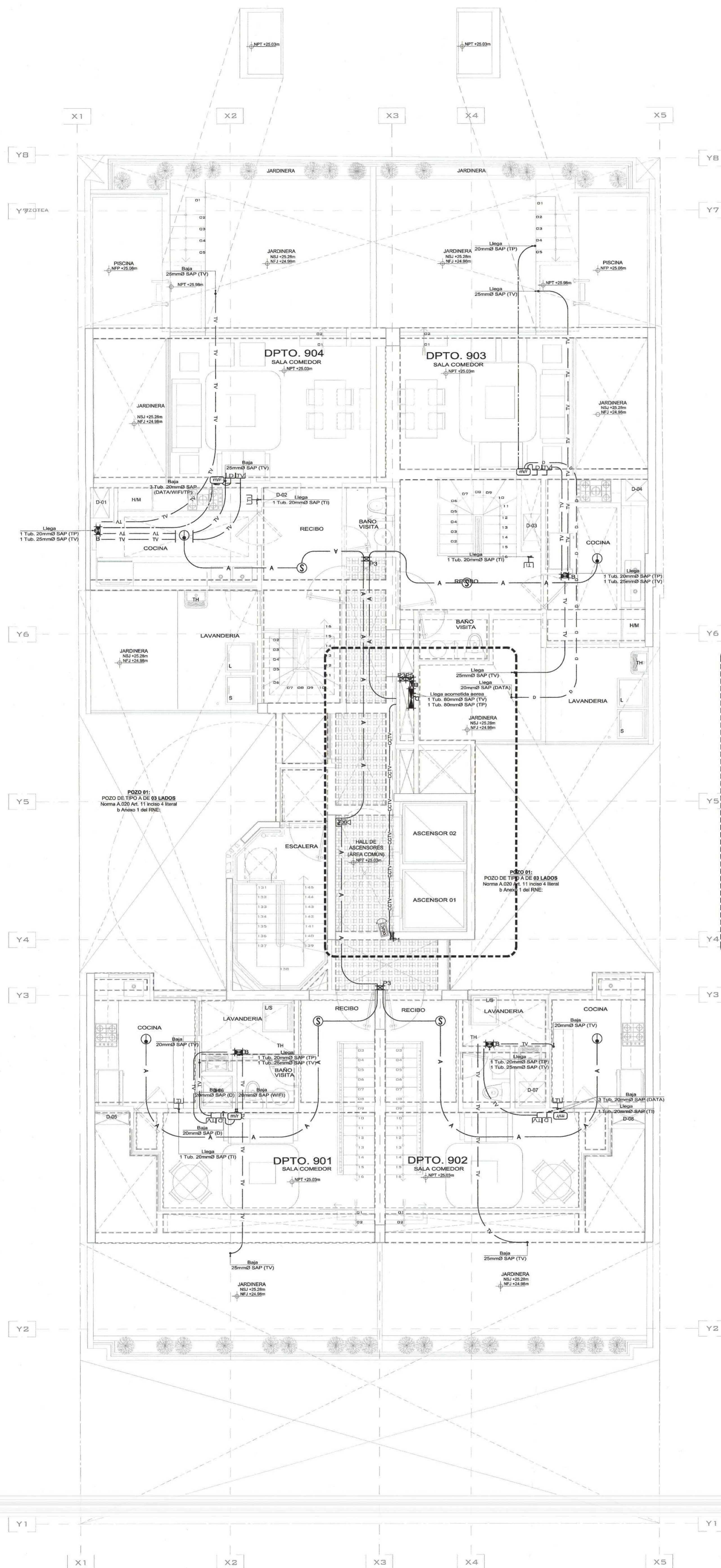

PLANTA AZOTEA - RED DE COMUNICACIONES
ESC. 1/50

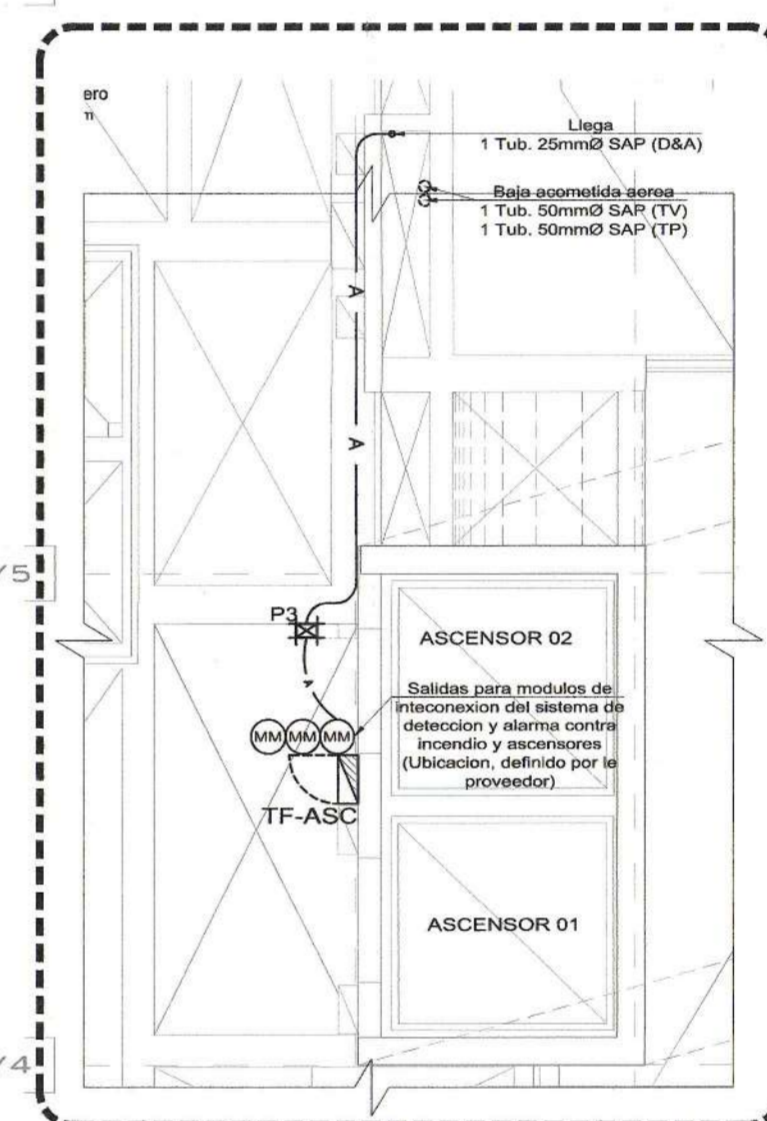

PLANTA TECHOS
ESC. 1/50

EDIFICIO MULTIFAMILIAR
"GENERAL CORDOVA 2"

UBICACIÓN:
AV. GENERAL CORDOVA N° 234 - 238 /
PQ. GUILLERMO CORREA ELIAS N° 180
URBANIZACIÓN CHACABILLA SANTA CRUZ (SANTA ISABEL)
DISTRITO: MIRAFLORES
PROVINCIA: LIMA
REGION: LIMA

MUNICIPALIDAD DE MIRAFLORES
Gerencia de Desarrollo Urbano
Subgerencia de Usos de Edificaciones Privadas
Exp. N° 3594.24

FOLIO N°:
INVERSIONES INMOBILIARIAS PARQUE CORDOVA 2 S.A.
RUC: 2080788412

FIRMA DE PROPIETARIO:
Rodrigo Barron de Olate
Apoderado Legal

PROFESIONAL RESPONSABLE:
JESUS ALFREDO HUAMANI POMA
INGENIERO ELECTRICISTA
CIP 240868

SELO Y FIRMA:
JESUS ALFREDO HUAMANI POMA
Ingeniero Electricista
CIP N° 240868

MUNICIPALIDAD DE MIRAFLORES
GERENCIA DE DESARROLLO URBANO
SUBGERENCIA DE USOS DE EDIFICACIONES PRIVADAS
LEY N° 290
PROYECTO ESPECIAL DE OBRAS
ESTRUCTURAS
INST. ELECTRICAS
INST. SANITARIAS
CENEPREO
OTRO:
FACTAMER:

N. CONF. N°:
COR-EMV-3594.24
FECHA: 04 OCT. 2024
INGENIERO MECANICO
INGENIERO ELECTRICISTA
CIP N° 32452
INDICADA
3594.24



EDIFICIO MULTIFAMILIAR
GENERAL CORDOVA 2

INGENIEROS INDEPENDIENTES INGENIERO EDIFICIO S.A.S.
 CIP 25000000
 INGENIERO ELECTRICISTA
 CIP 250000
 RODRIGO BERNALDEZ
 Apoderado Legal

PLAN N° 3594/24
 01 DE OCT 2024

ESPI PERMEADABLES
 INGENIERIA Y ARQUITECTURA
 CIP 25000000
 INGENIERO ELECTRICISTA
 CIP 250000
 INGENIERO ELECTRICISTA
 CIP 250000
 INGENIERO ELECTRICISTA
 CIP 250000
 INGENIERO ELECTRICISTA
 CIP 250000
 INGENIERO ELECTRICISTA
 CIP 250000

ESQUEMA DE MONTANTE ELECTRICA
 ESC. SIE

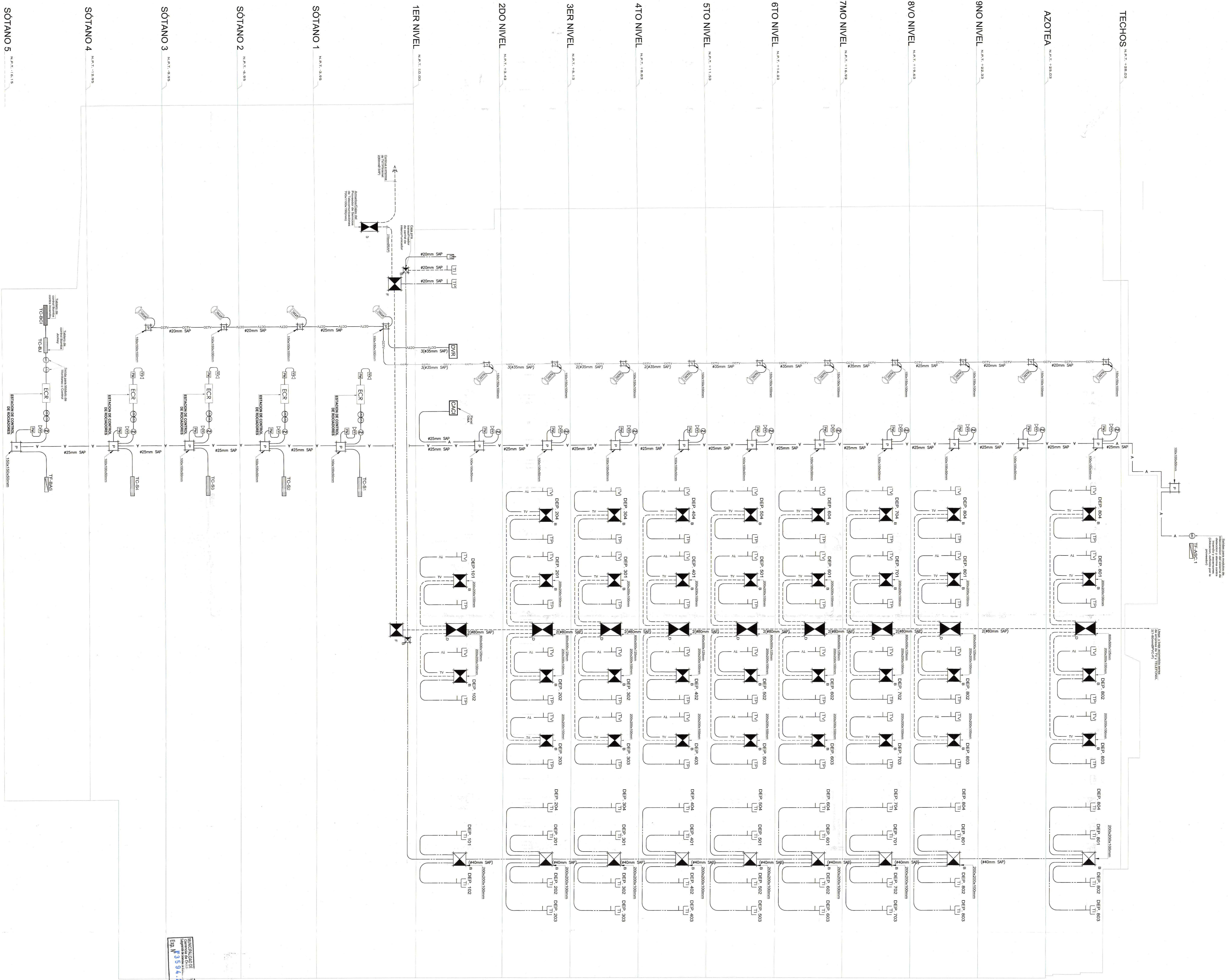

ESQUEMA DE MONTANTE DE COMUNICACIONES
ESC. SE

INSTRUMENTALIZADO
COMISION DE CALIDAD
COP N° 3594.24

RODRIGUES MANRIQUE INGENIERIA S.A.S.
Ingeniería y Arquitectura
Rafael Ángel Rodríguez Manrique
Ingeniero Electrónico M
CIP 20888

Rodrigo Sarmiento Legall
Arquitecto

**EDIFICIO MULTIFAMILIAR
"GENERAL CORDOVA 2"**

UBICACION: AV. GENERAL CORDOVA Nº 341 - 2da FASE
BOGOTÁ, COLOMBIA
PROYECTO: RENOVACION GENERAL DEL EDIFICIO "GENERAL CORDOVA 2"
CLIENTE: INGENIERIA Y ARQUITECTURA RODRIGUES MANRIQUE INGENIERIA S.A.S.
FECHA: 2023

ESPECIALIDADES
INSTALACIONES ELÉCTRICAS
INSTALACIONES DE TELEFONÍA
INSTALACIONES DE DATOS
INSTALACIONES DE SEGURIDAD

INSTRUMENTALIZADO
COMISION DE CALIDAD
COP N° 3594.24

IE-32
32 DE 36

Av. General Córdoba 1226, Ciudad A
Bogotá, Colombia
Tel: +57 311 454 1141



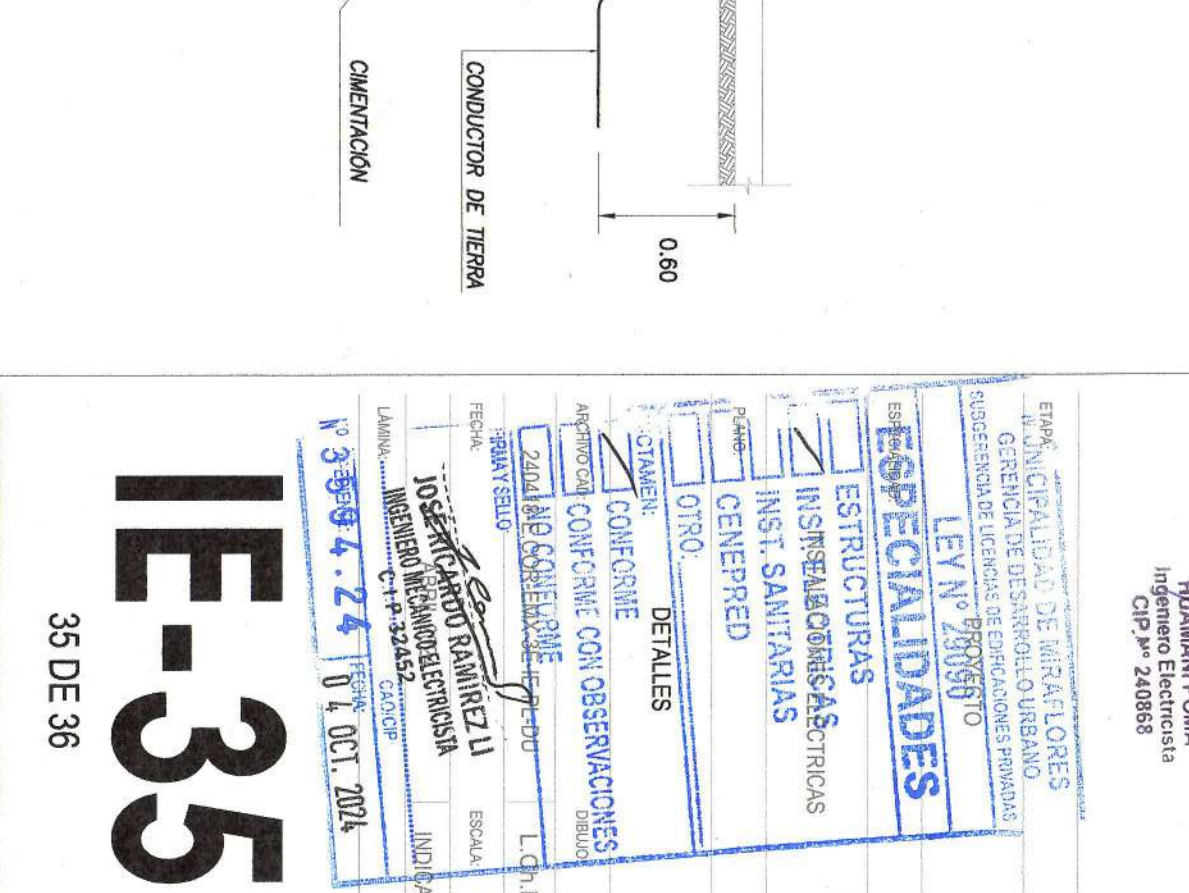
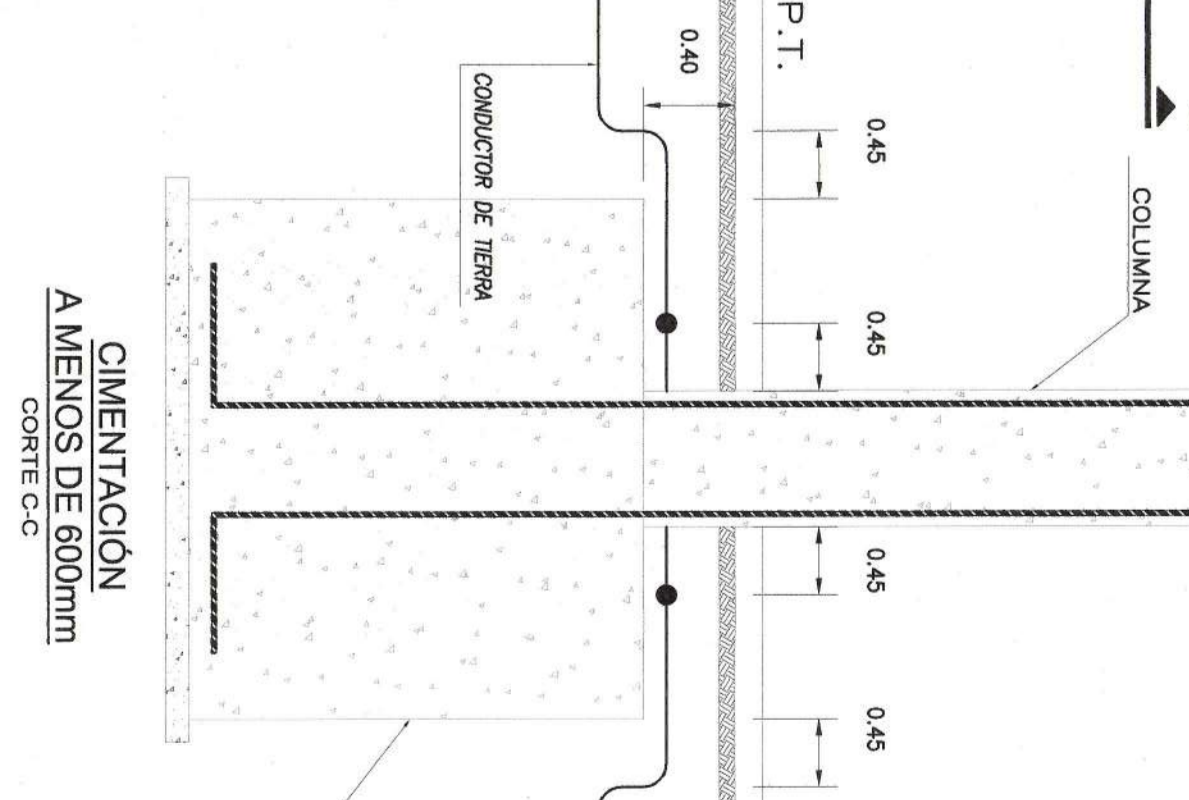
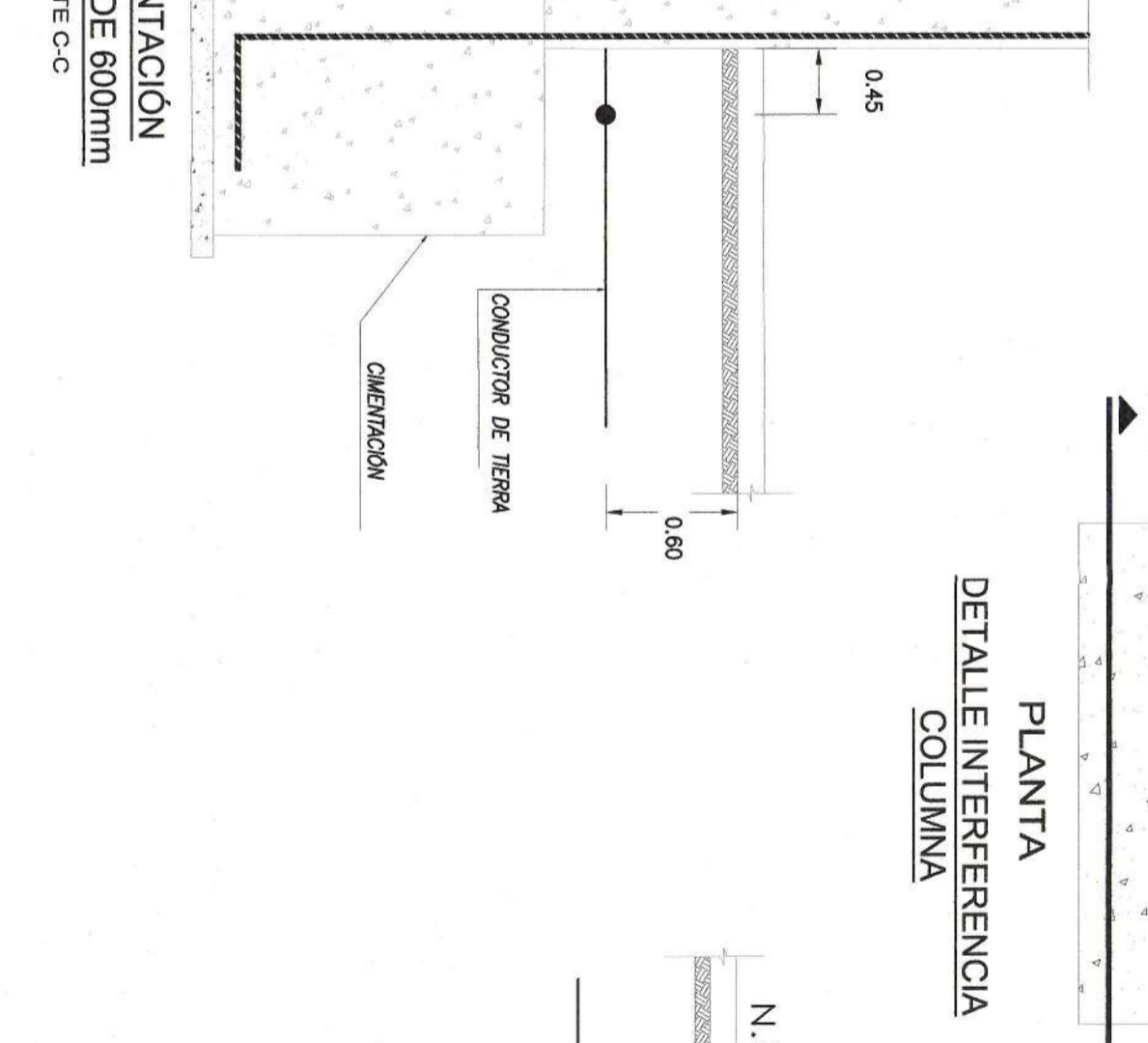
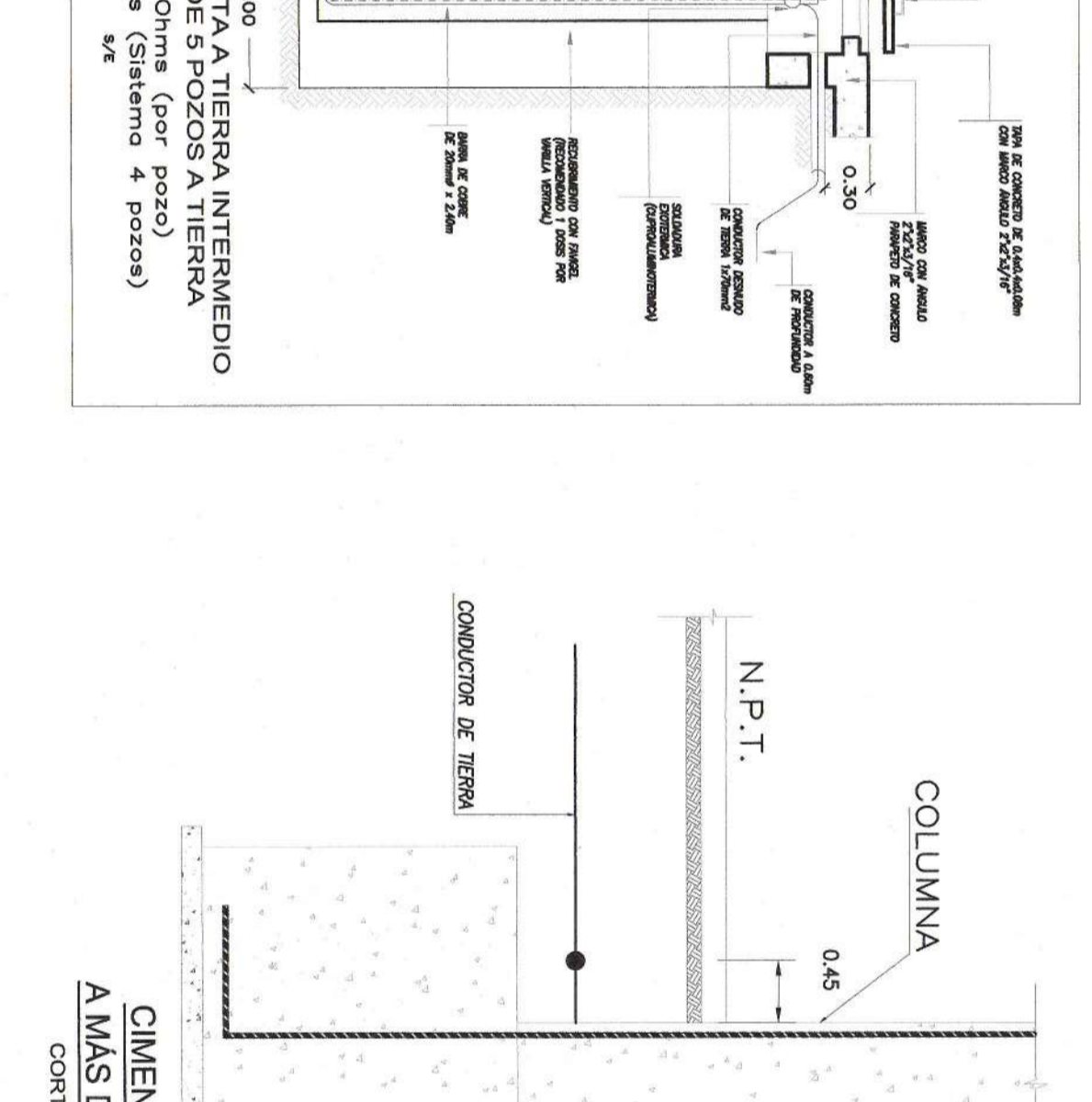
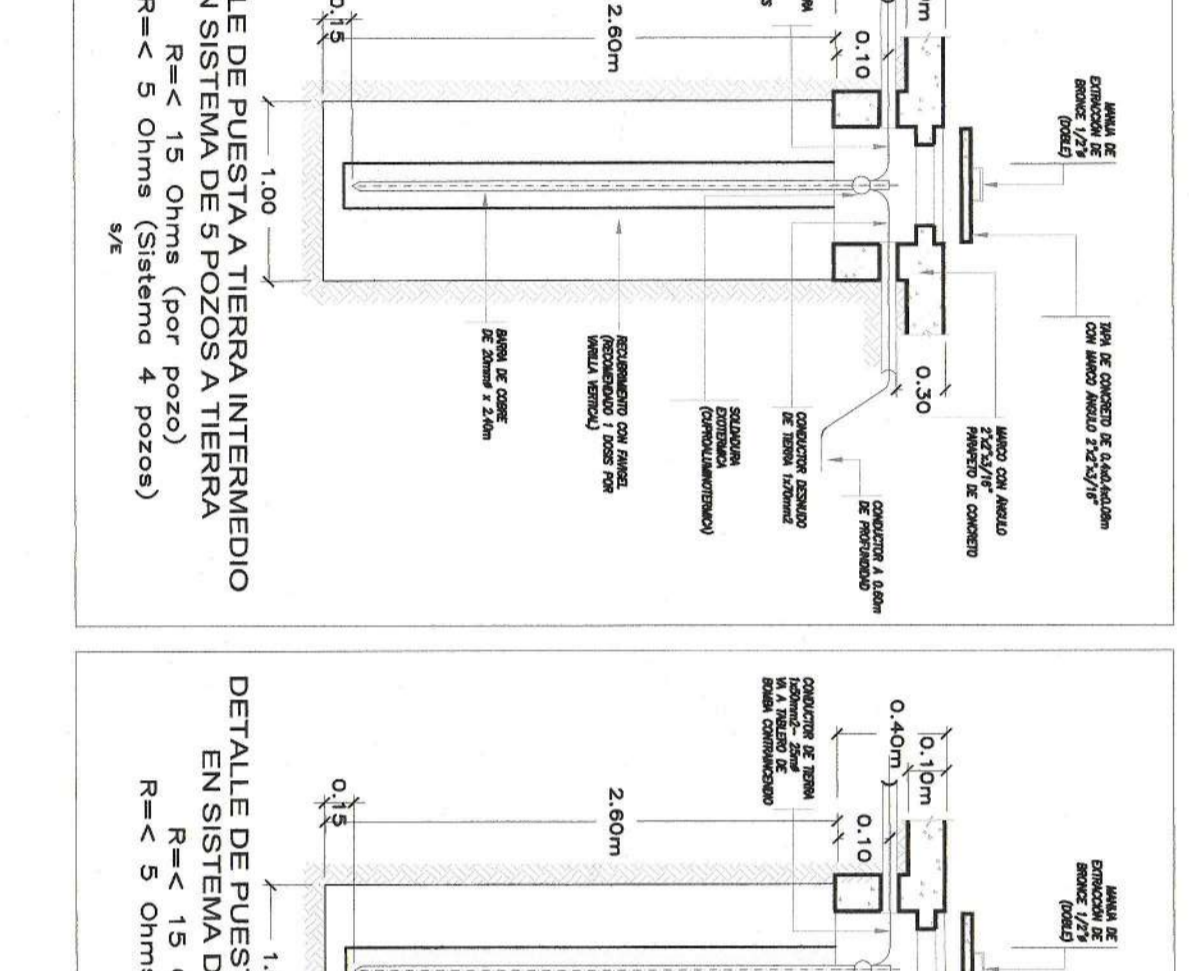
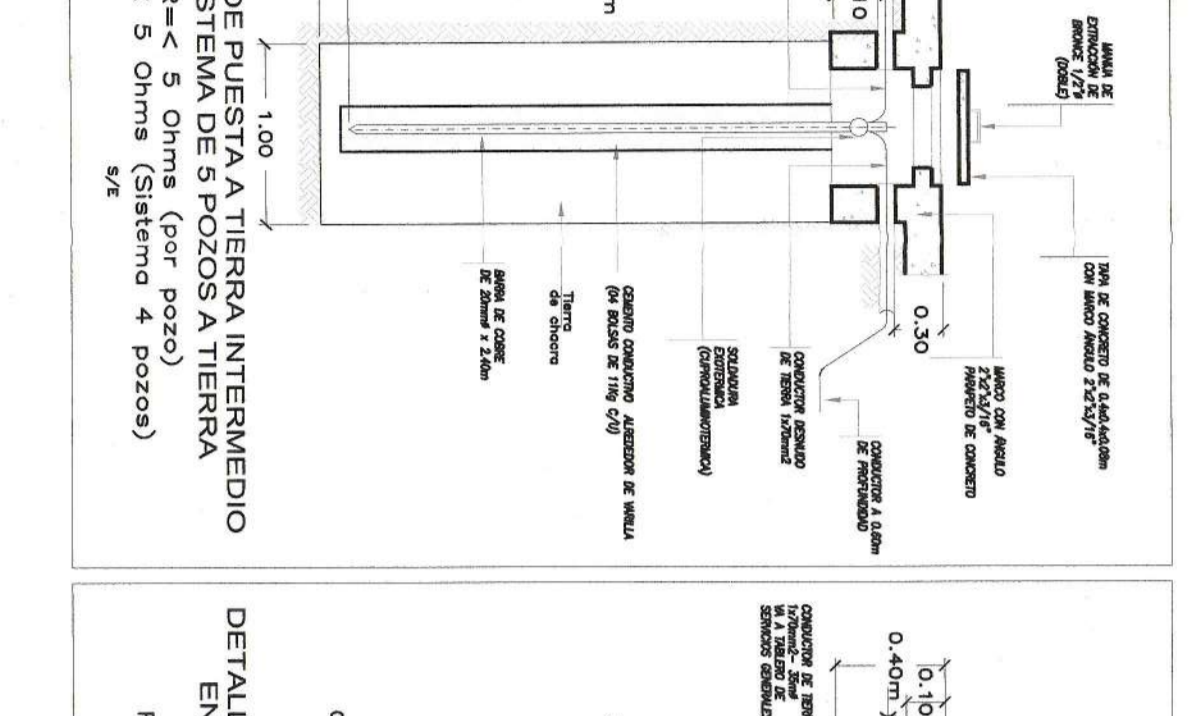
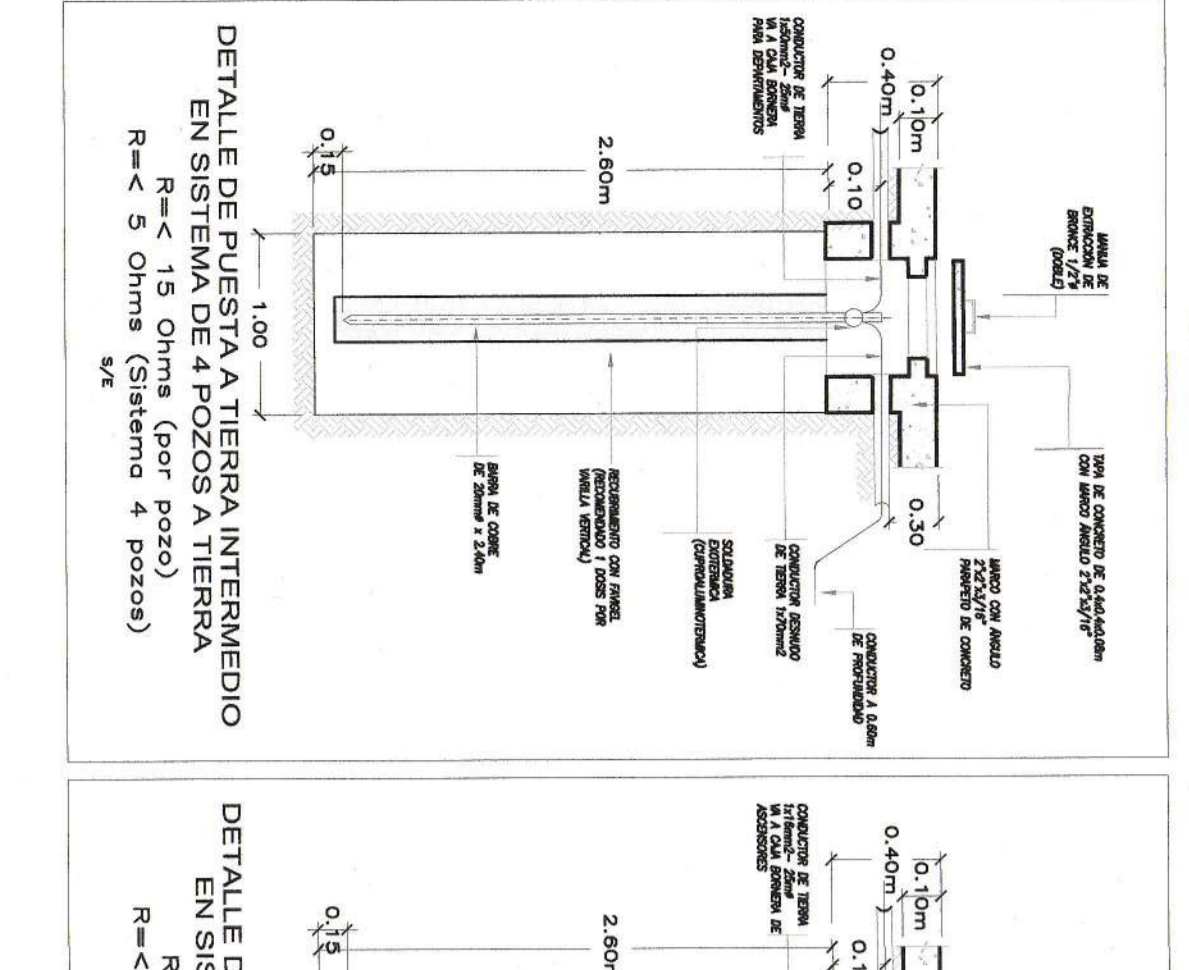
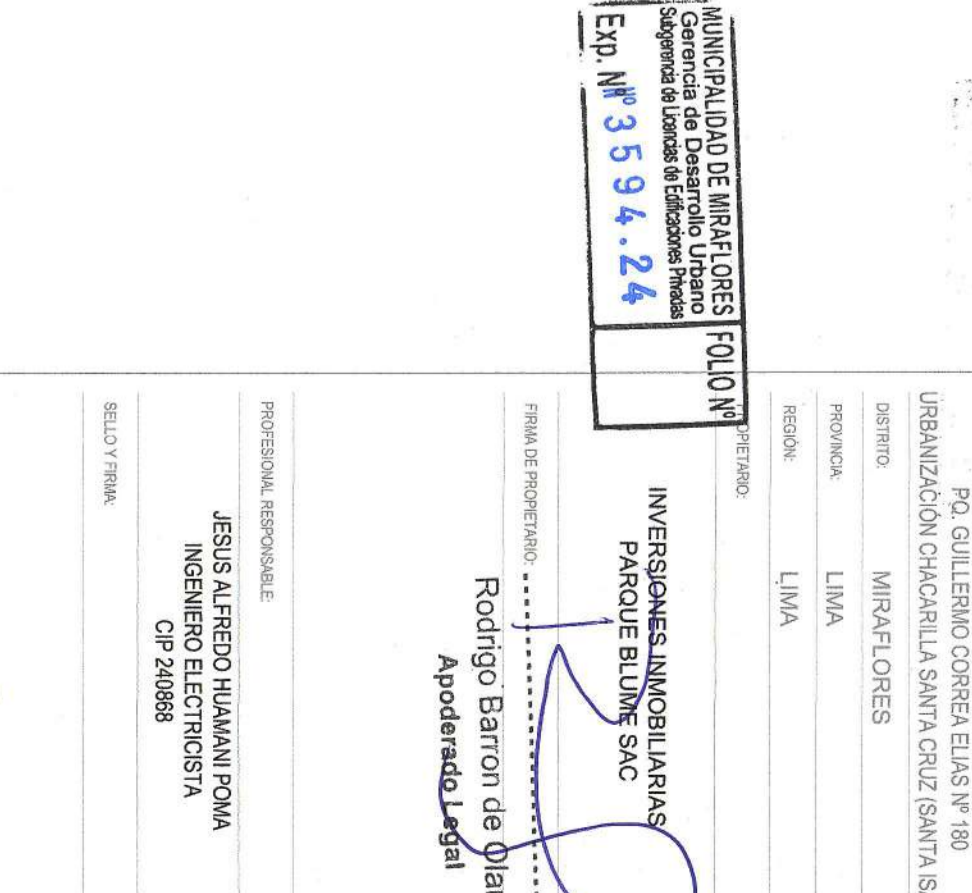
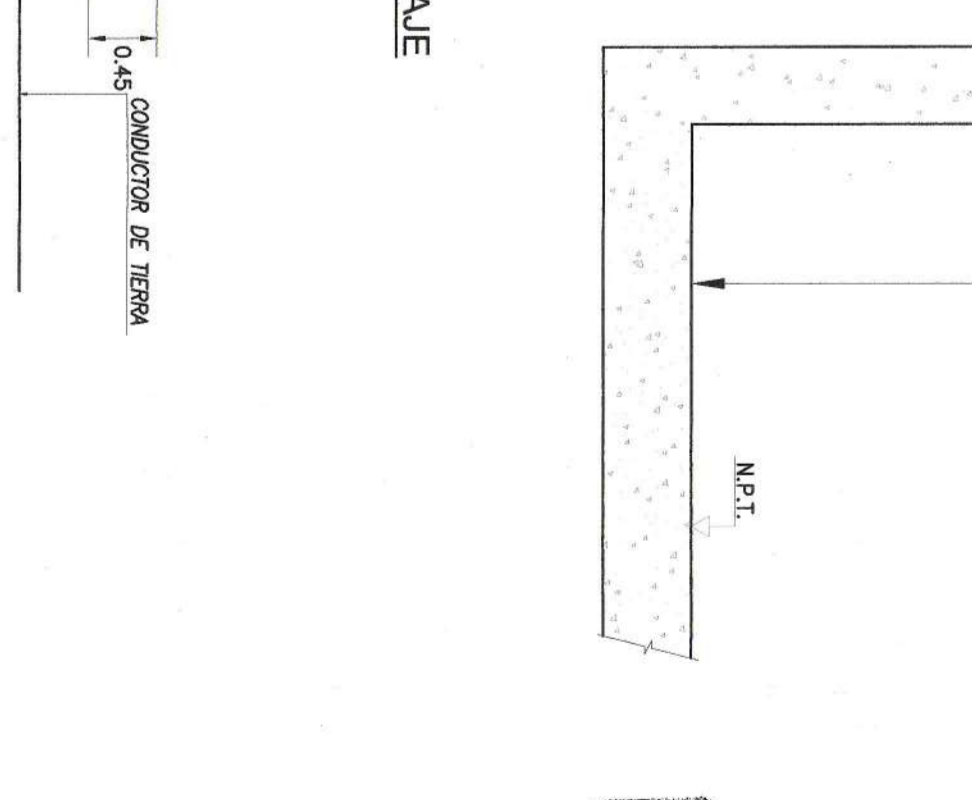
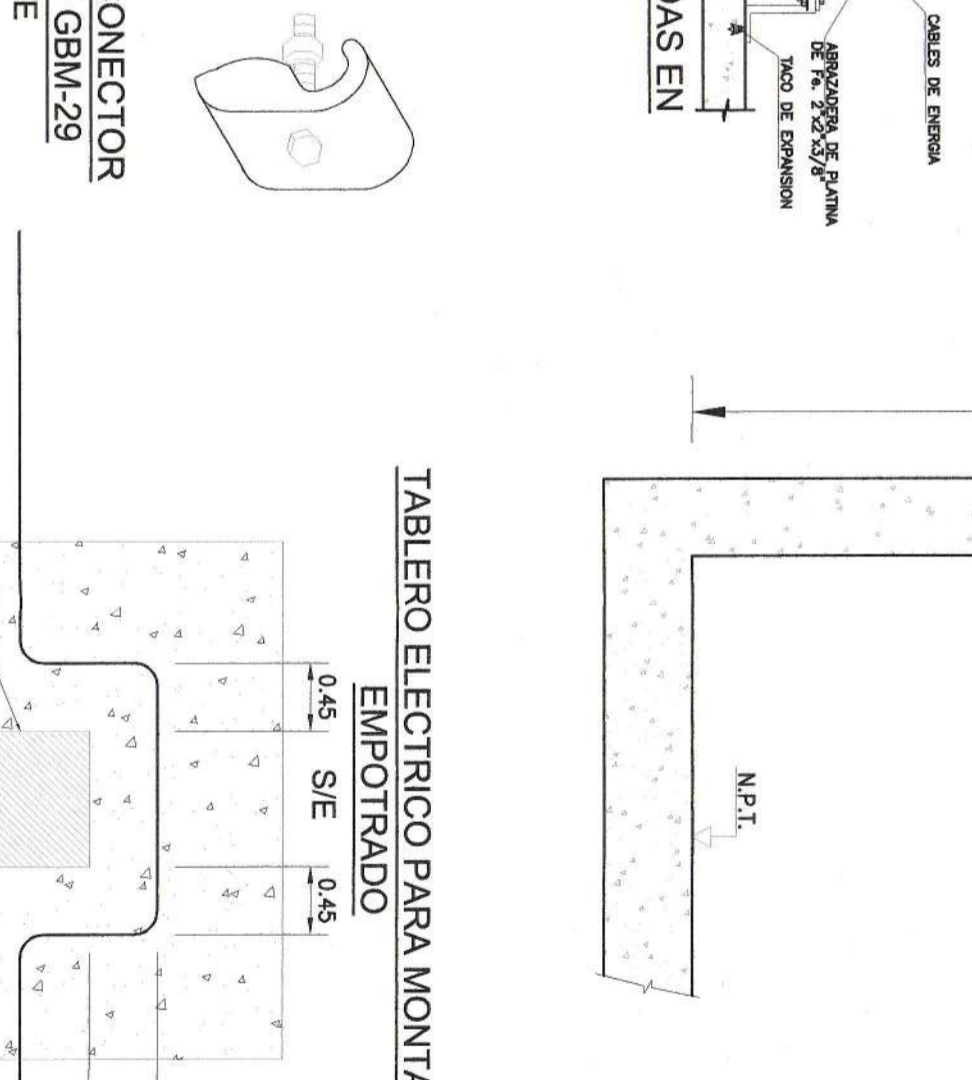
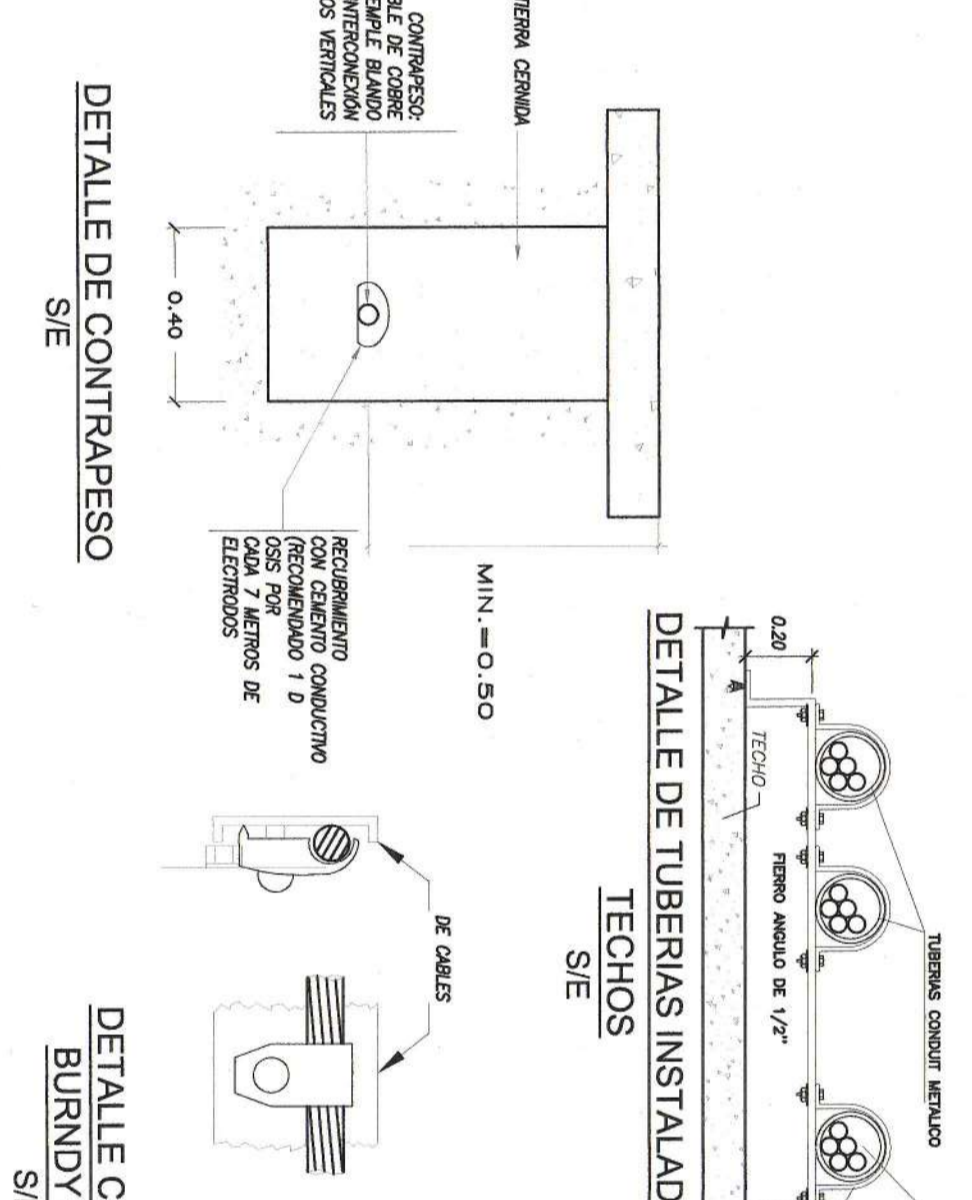
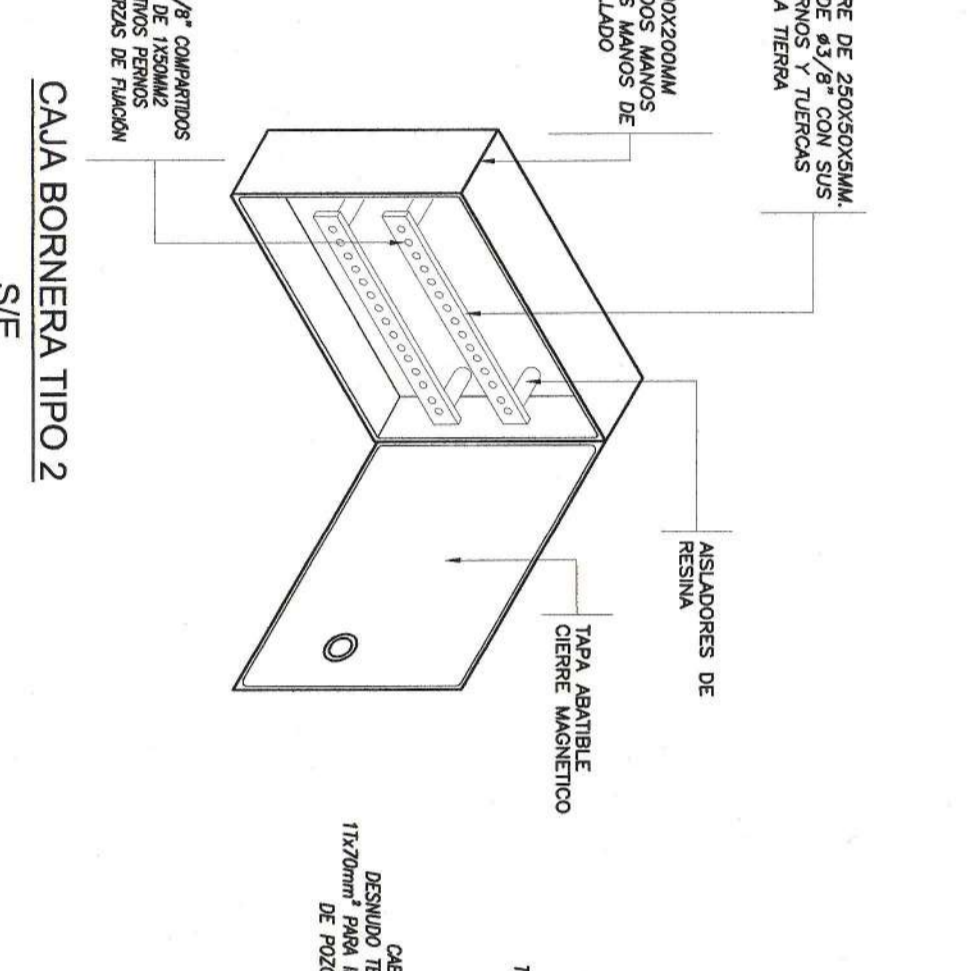
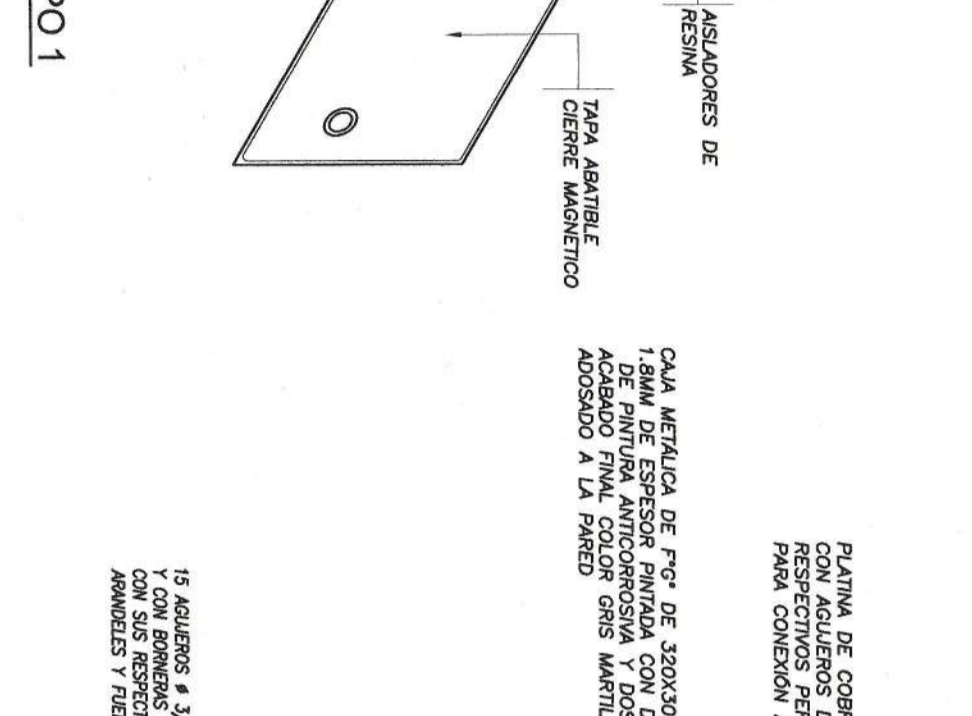
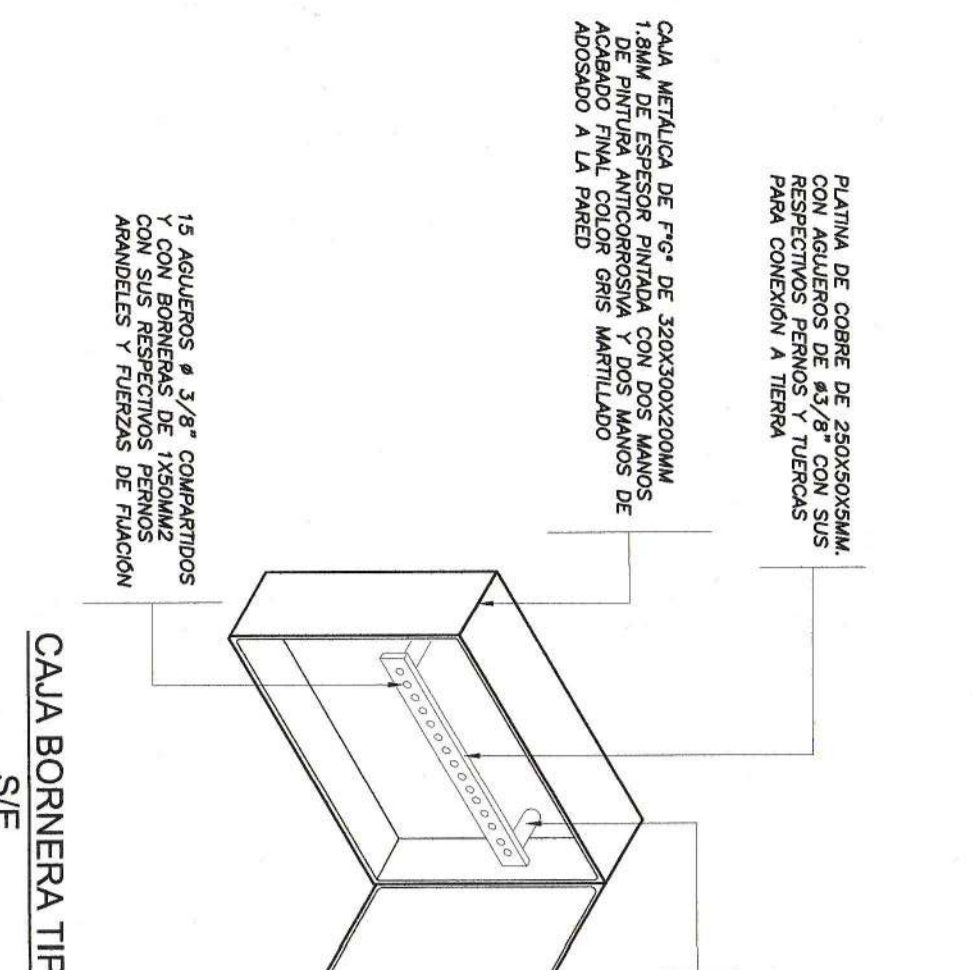
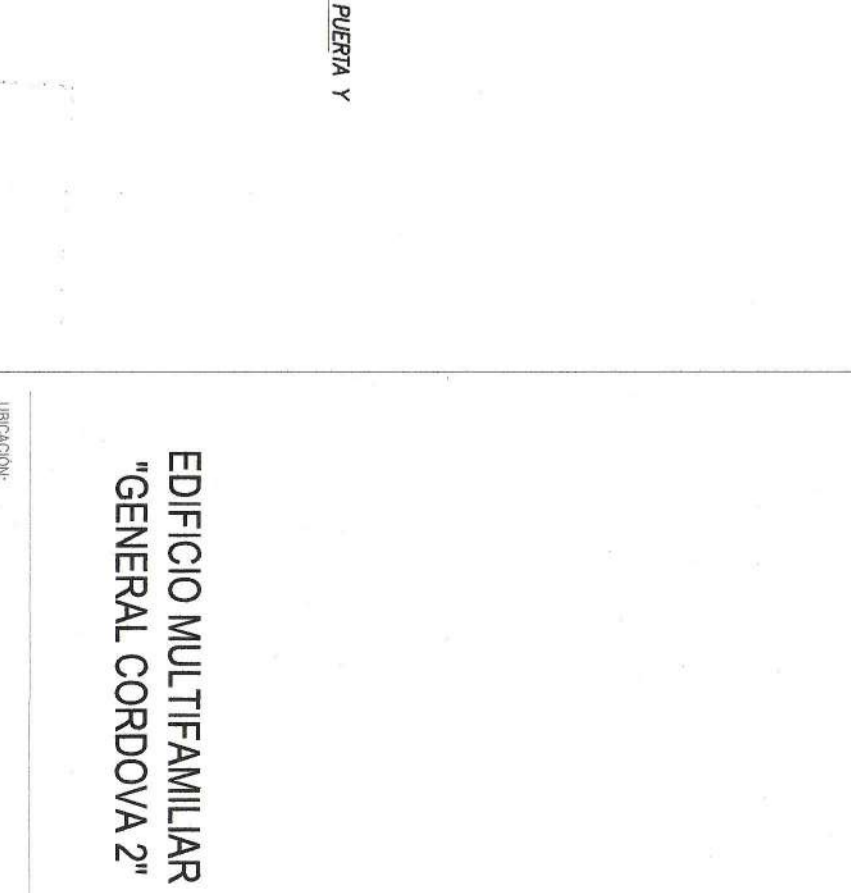
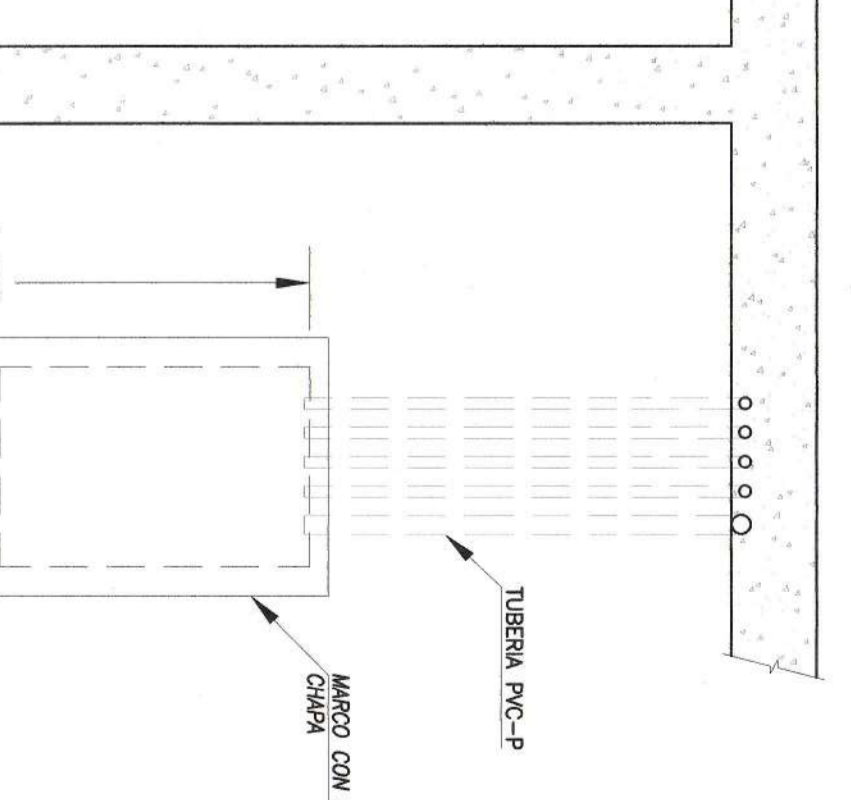
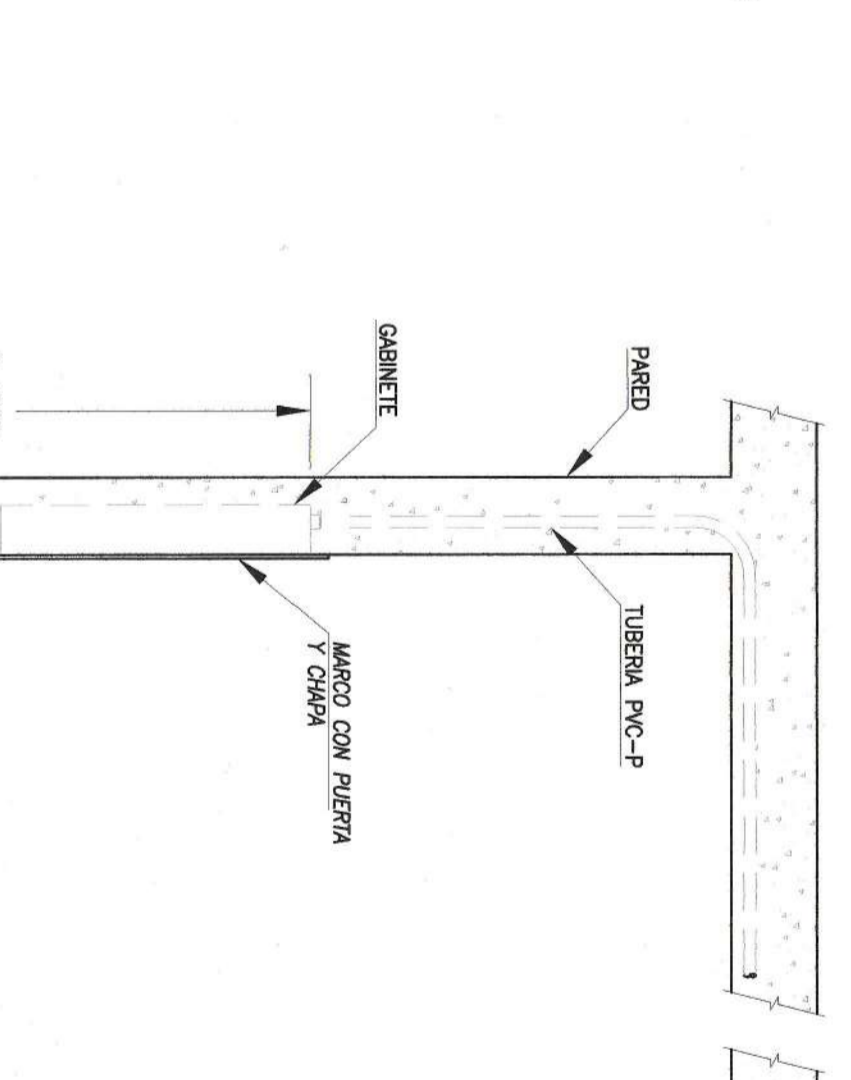
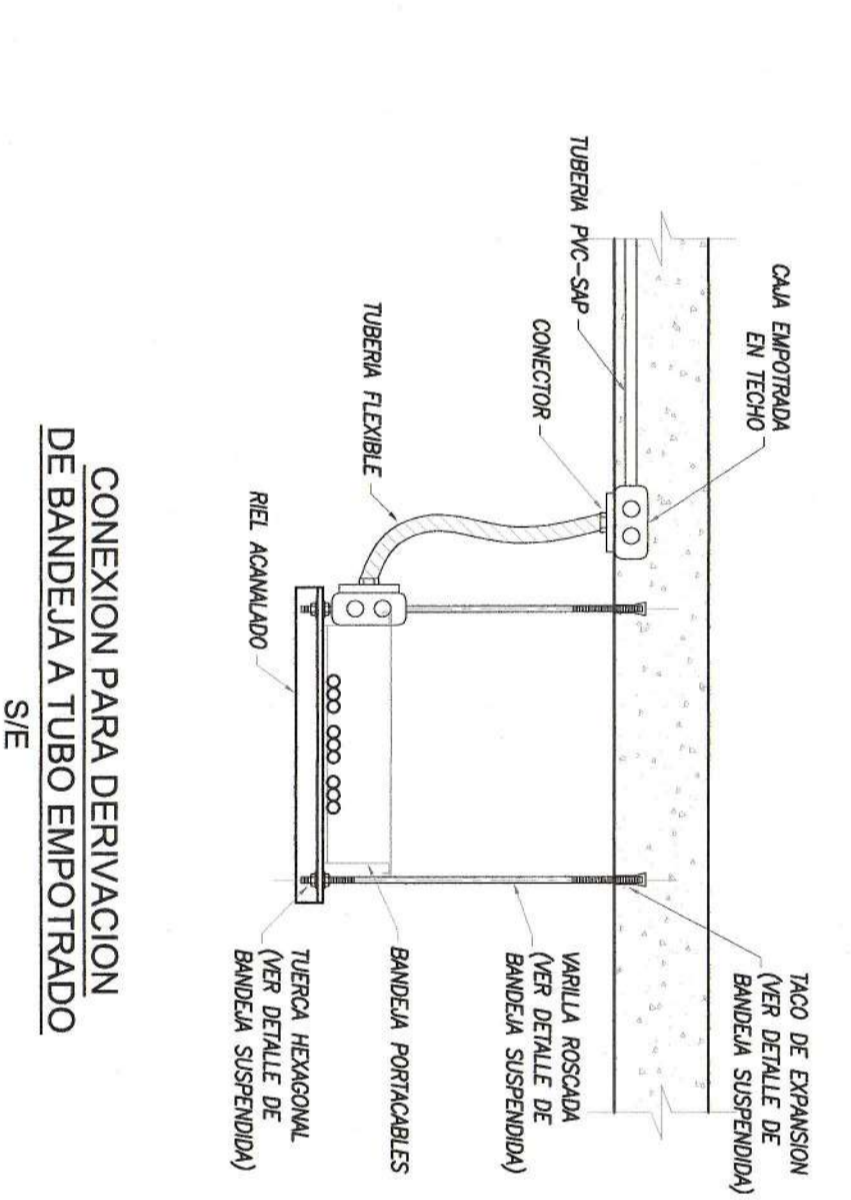
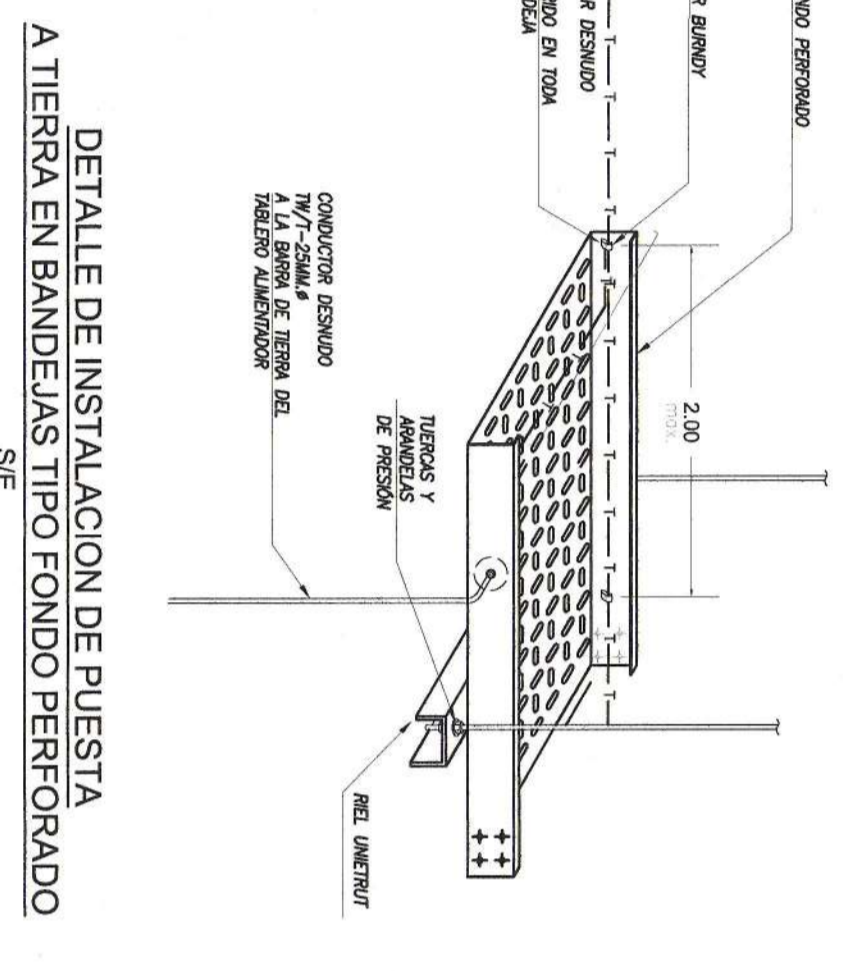
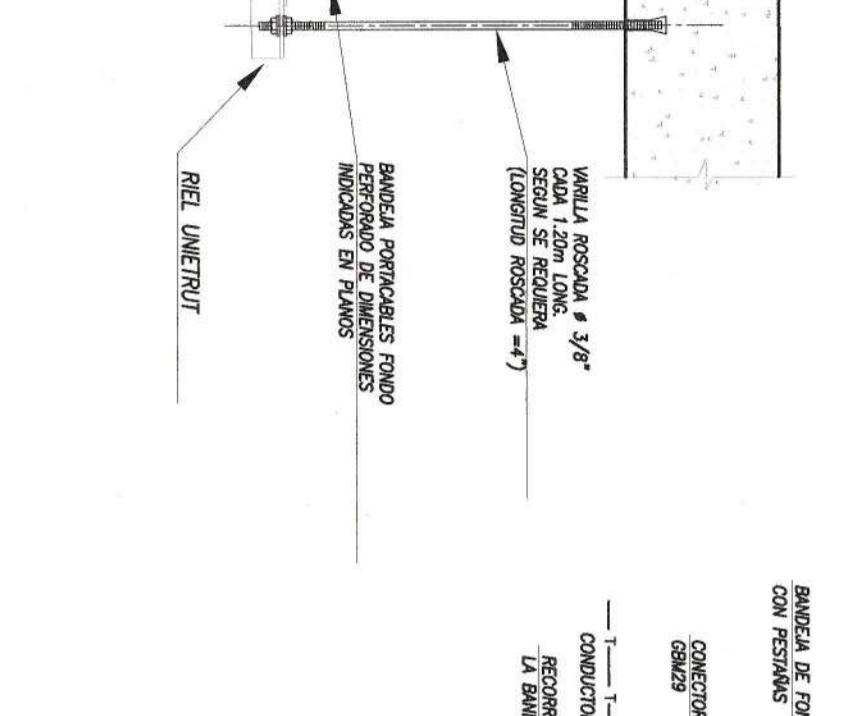
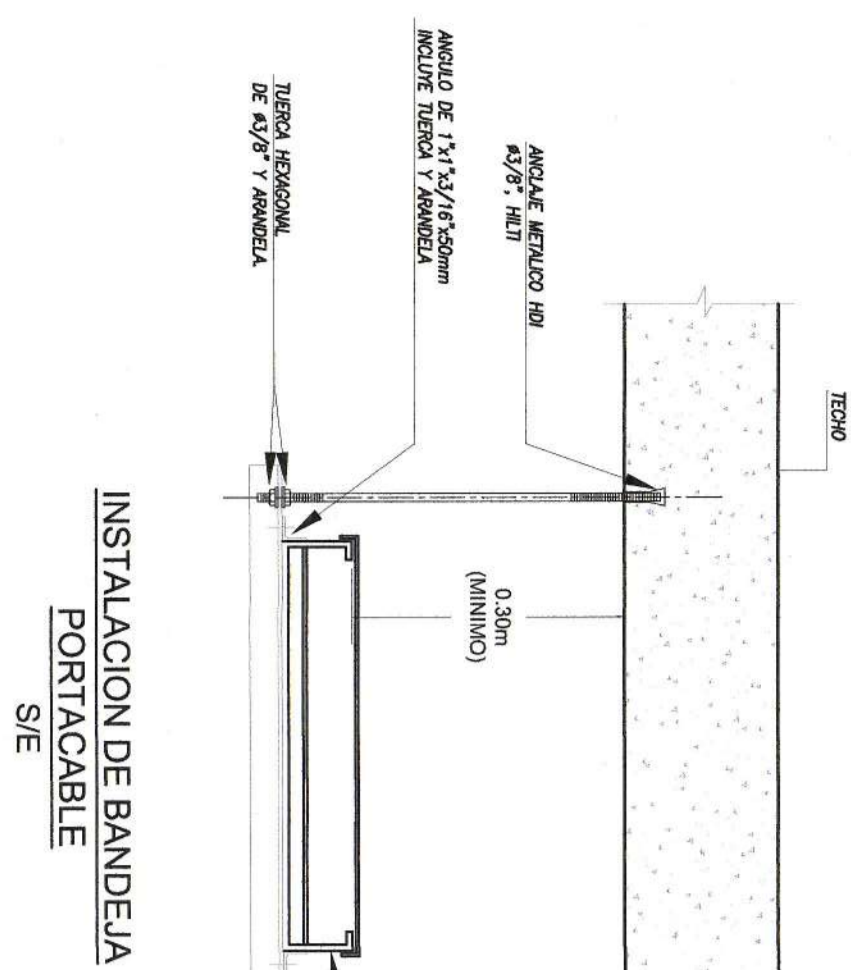
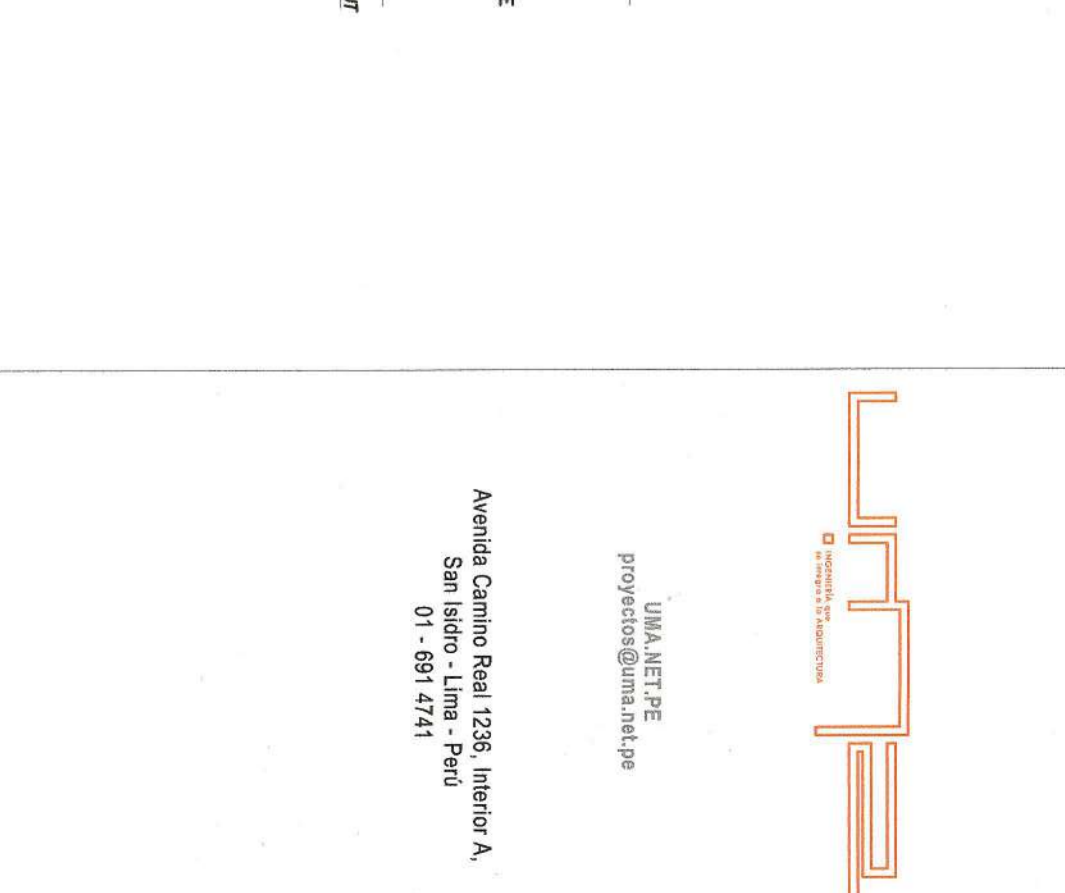
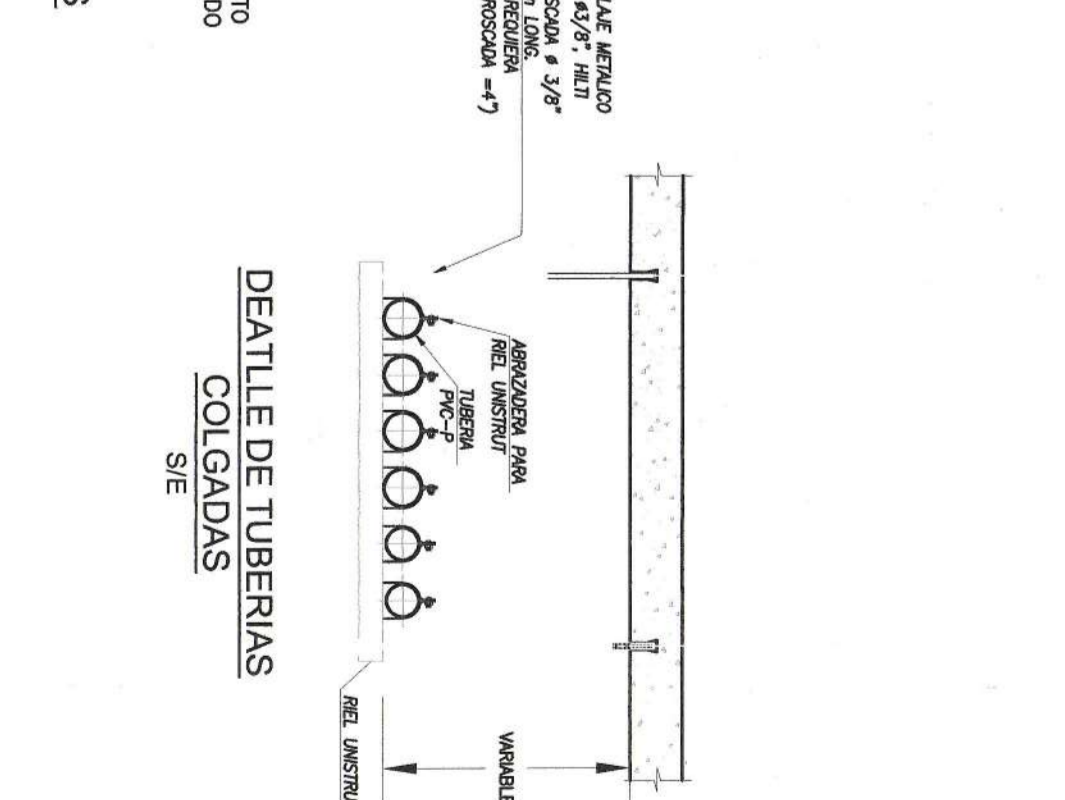
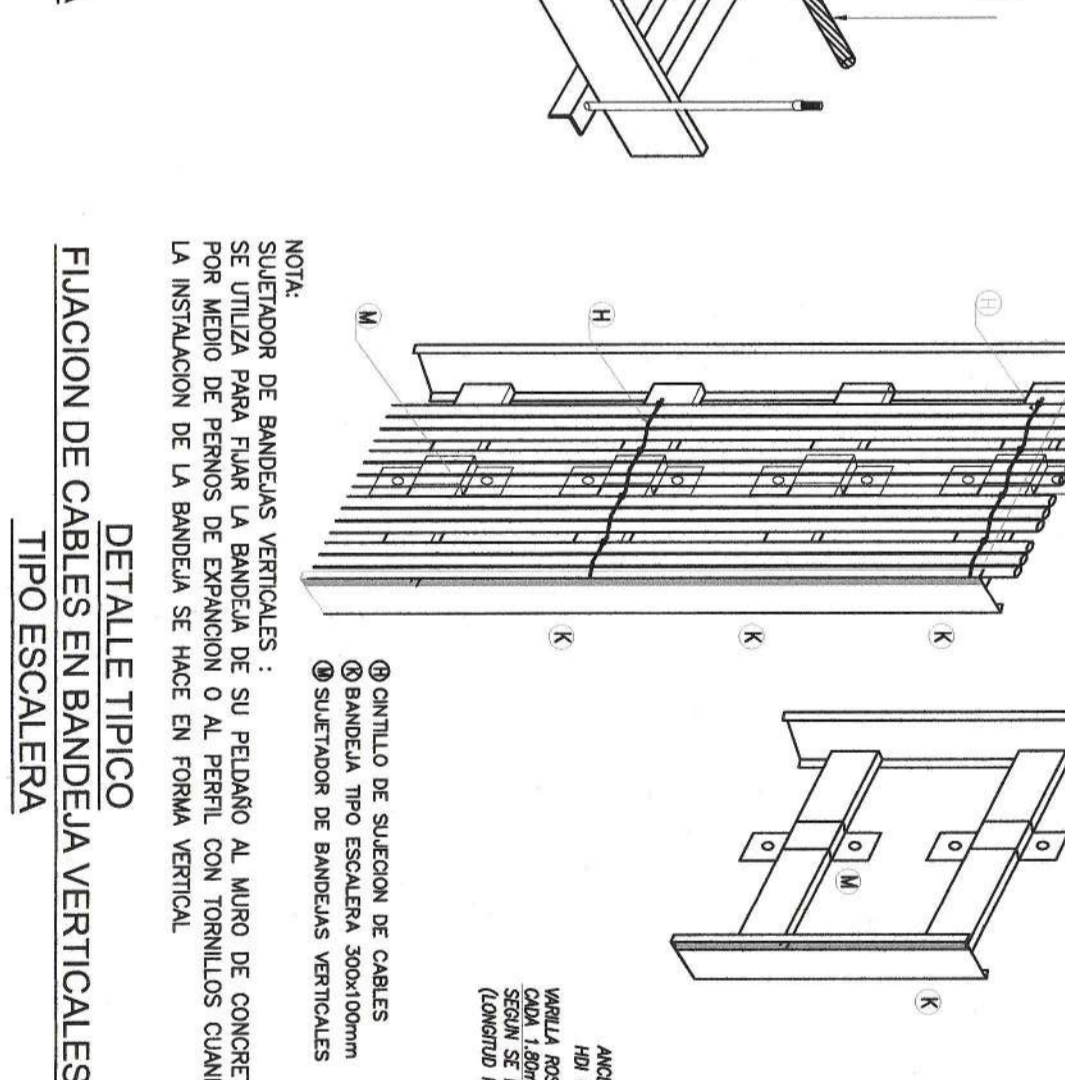
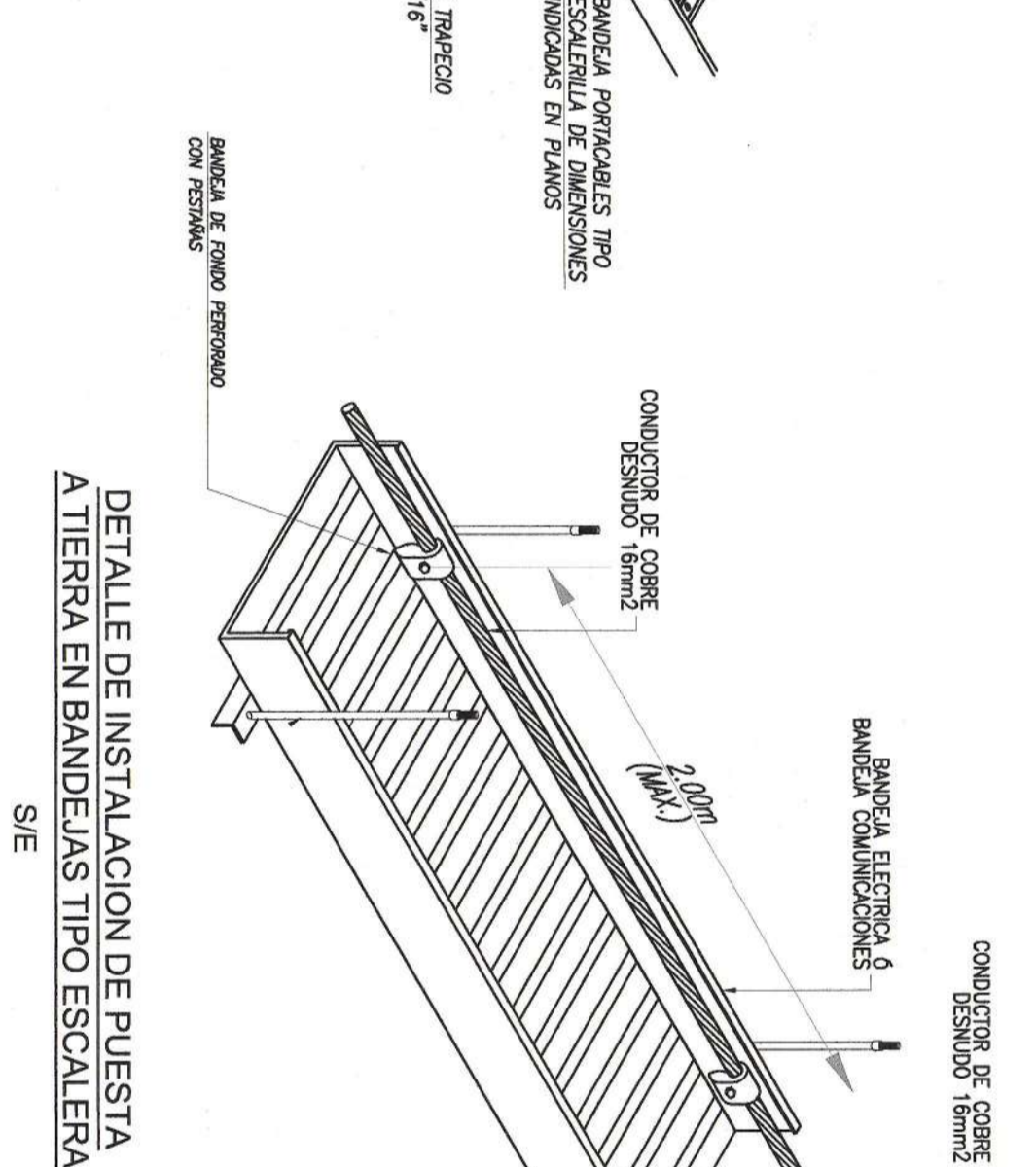
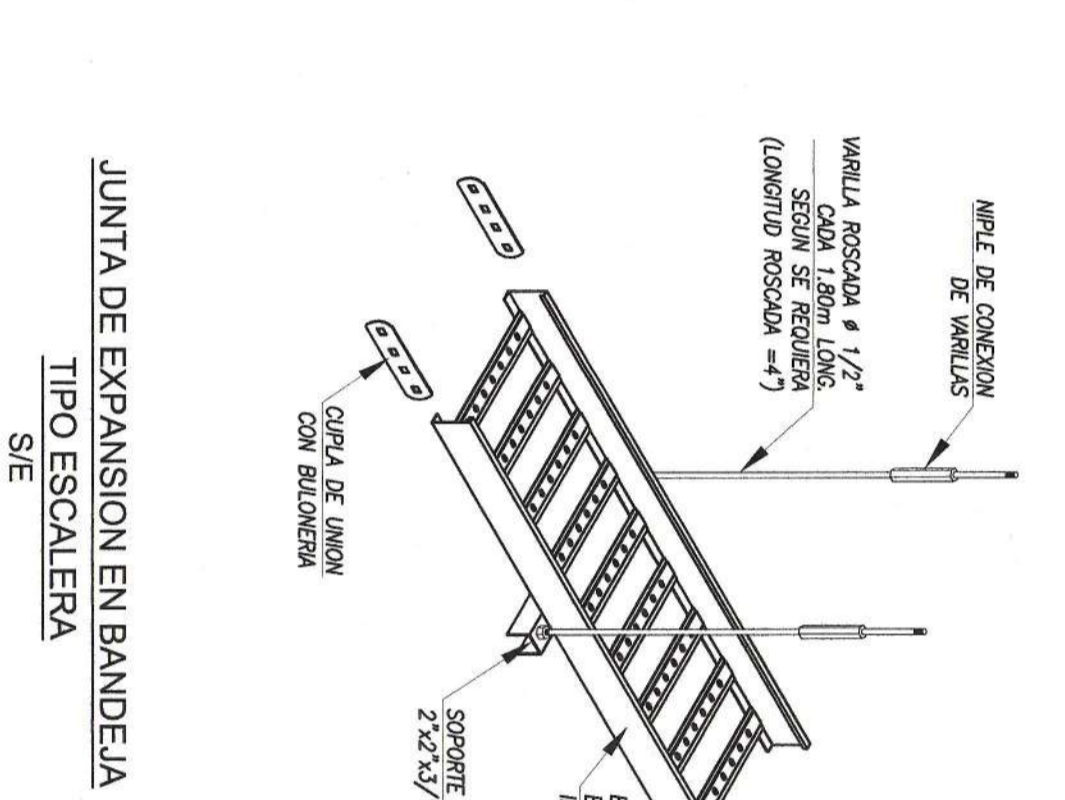
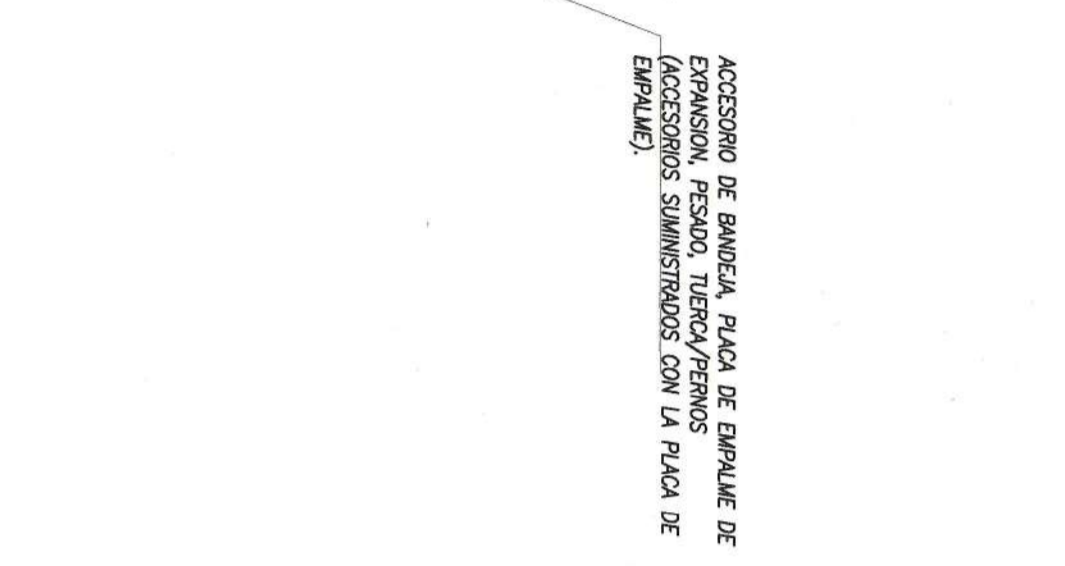
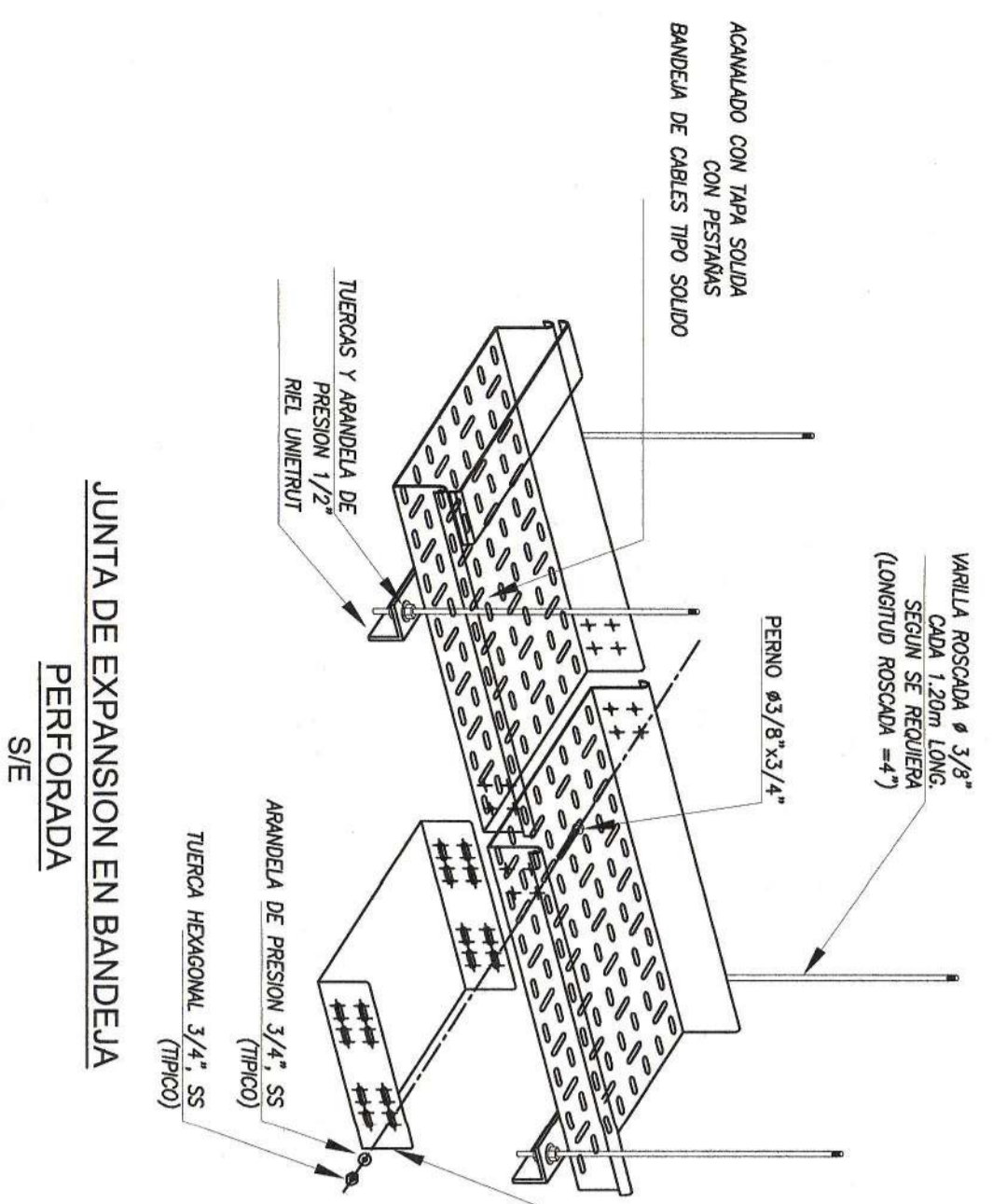

EDIFICIO MULTIFAMILIAR "GENERAL CORDOVA 2º"
 UNIDAD: AV. GENERAL CORDOVA N°234 - 238 / P.O. GUILLERMO CORREA ELIAS N° 180
 UBICACION: CHORRILLA SANTA CRUZ SANTA ISABEL, DISTRITO MIRAFLORES
 REGION: LIMA
 AREA: 1.800m²
 INGENIERIA: JEFE DEL PROYECTO: **Rodrigo Barron de Ojate Apodaca Legati**
 INGENIEROS: **JESSIE SARRIO HUAMAN POMA**, **INGENIERO ELECTRICISTA**, **CRISTIAN**
INGENIERO EN SISTEMAS DE TELECOMUNICACIONES

ESPESALIDADES
LEV N° 29890
ESTRUCTURAS
INST. SANITARIAS
CENOPRED
CONTRATACION CON OBSERVACIONES
COPIA DEL CONCRETO
INDICADA

IE-35
 35 DE 36

